

NL	Gebruiksaanwijzing en installatievoorschriften	p. 2
FR	Mode d'emploi et d'installation	p. 7
DE	Montage- und Bedienungsanleitung	S. 12
EN	Operating and installation Instructions	p. 17

Cloud
230

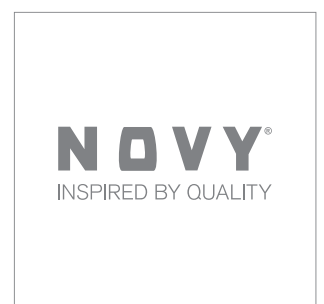

1. ALGEMENE INFORMATIE

- Lees aandachtig de gebruiksaanwijzing en de montage instructie vóór de installatie en ingebruikname van dit toestel. Hierin vind u belangrijke informatie voor de montage en gebruik van het toestel.
- Dit toestel is enkel geschikt voor huishoudelijk gebruik.
- Controleer de staat van het toestel en het montage-materiaal zodra u ze uit de verpakking haalt. Neem het toestel met zorg uit de verpakking. Gebruik geen scherpe messen om de verpakking te openen. Installeer het toestel niet indien het beschadigd is en richt u in dat geval tot NOVY.
- Bewaar deze handleiding zorgvuldig en geef deze door aan de persoon die het toestel eventueel na u gebruikt.
- Recyclage van de transportverpakking en het oude toestel. Dit toestel is beschermd door verpakking. De gebruikte materialen zijn niet schadelijk voor het milieu en geschikt voor recyclage. Opteer voor een milieuvriendelijke afvoer van de verpakking. Uw apparaat bevat tevens vele recycleerbare materialen. Daarom dienen gebruikte apparaten van ander afval te worden gescheiden. De recyclage van de apparaten die door uw fabrikant wordt georganiseerd wordt op deze manier onder de beste omstandigheden uitgevoerd, overeenkomstig de Europese richtlijn 2002/96/CE betreffende elektrisch en elektronisch afval. Informeer bij uw gemeente of bij uw verkoper naar de dichtstbijzijnde inzamelplaats voor uw oude apparaten.



In deze gebruiksaanwijzing wordt gewerkt met een aantal symbolen. Hieronder vind u de betekenis van deze symbolen.

Symbool	Betekenis	Actie
	Indicatie	Toelichting van een indicatie op de afzuigkap.
	Waarschuwing	Dit symbool duidt op een belangrijke tip of een gevaarlijke situatie.

Leef deze instructie na om letsel en materiële schade te voorkomen.

2. VEILIGHEID

2.1 Voorzorgsmaatregelen voor gebruik van het apparaat

- Het apparaat niet ombouwen of wijzigen.
- De veiligheid wordt enkel verzekerd wanneer het apparaat volgens de vereiste voorschriften op een aardleiding is aangesloten.

- Gebruik geen verlengkabel voor de aansluiting op het elektrische net.

2.2 Gebruik van het apparaat

- Flamberen onder de afzuigkap is in geen geval toegestaan.
- Alleen onder voortdurend toezicht mag onder de afzuigkap gefrituurd worden.
- In geval van brand schakel altijd uw afzuigkap uit.
- Blus brandende vetten nooit met water, maar dek de pan af met een passend deksel of een blusdeken.
- Kinderen jonger dan 8 jaar, personen van wie de psychische en of mentale capaciteit vermindert zijn en personen van wie de kennis onaangepast is, kunnen dit toestel enkel onder toezicht van een persoon die verantwoordelijk is voor hun veiligheid gebruiken of indien zij opgeleid zijn om dit apparaat te gebruiken in veilige omstandigheden.
- Kinderen moeten zodanig begeleid worden dat het zeker is dat zij niet gaan spelen met het apparaat.
- Voor het effectief verwijderen van de kookdampen schakel de afzuigkap enkele minuten voor de aanvang van het koken in.
- Schakel de afzuigkap ongeveer 30 minuten na het beëindigen van het koken uit. De nalooptijd is ingesteld op 30 minuten. Maak gebruik van deze nalooptijd.
- Vermijd elke tocht boven het kookvlak.
- Plaats uw kookgerei zodanig dat opwellende dampen onder het aanzuigoppervlak van de kap terechtkomen.
- Koken met inductie: de intensiteit van afzuigkap en kookplaat zo laag mogelijk instellen om overproductie van dampen te beperken.
- Opgelet, bepaalde delen van de afzuigkap welke binnen handbereik liggen kunnen tijdens het koken heet worden.

2.3 Voorzorgsmaatregelen tegen beschadiging

- In de montage instructie wordt de juist wijze van montage beschreven. Lees deze instructies goed door.
- Controleer de afstand tussen het kookoppervlak en de afzuigkap. In de montage instructie worden de minimale en maximale hoogte aangegeven.
- Gebruik de afzuigkap nooit zonder de vetfilters om te voorkomen van vuil en vet verder in de afzuigkap terecht komen wat op den duur de werking en het functioneren kan beïnvloeden.
- Wanneer u aan het bakken, braden, grillen of frituren bent, blijf er altijd bij. Oververhitte olie en vet kan vlam vatten en de afzuigkap hierdoor beschadigen.

3. BEDIENING

Om de dampkap in te schakelen, moet eerst de aan/uit schakelaar geactiveerd worden. Deze wordt uitgeschakeld bij service van het toestel. De knop bevindt zich aan de voorkant, boven het feedback display. Met de afstandsbediening kunt u de afzuigkap bedienen. De afstandsbediening is voorgeprogrammeerd en werkt direct op de afzuigkap.

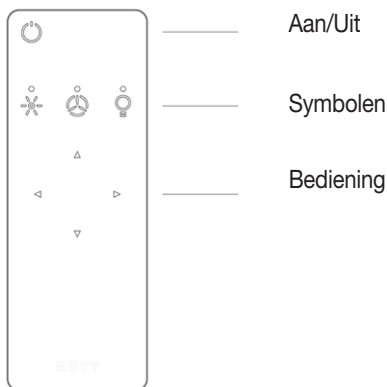

3.1 Functies van de toetsen

1 On/off			
2 Keuze	Motor		Functioneel licht
			Sfeerlicht
3 Bevestiging			Kort indrukken = keuze bevestigen
4 Bediening	= Motorsnelheid verhogen		Kort indrukken = verlichting aan
			Kort indrukken = verlichting uit
	= Motorsnelheid verlagen		Lang indrukken = lichtintensiteit feller
			Lang indrukken = lichtintensiteit dimmen
		warmlicht	
	koud licht		

Uitschakelen

Om te kunnen uitschakelen moeten alle lichtjes op de afstandsbediening uit zijn!

1x = Naloopstand

2x (niet tippen) = toestel uit

3.2 Afzuiging

Inschakelen afzuiging

Druk op de toets .

De drie leds boven de symbolen knipperen 1x.

Uitschakelen met naloopstand

De leds op de afstandsbediening dienen eerst uit te zijn

Druk 1x op de toets

De verlichting schakelt om naar de sfeermodus en de

eerste witte led op de afzuigkap van de motorsnelheid knippert. Bij recirculatie blijft de motor 30 min nadraaien. Bij afvoer naar buiten blijft de motor 10 min nadraaien. Na deze tijd schakelt de motor uit. De verlichting blijft in de sfeermodus branden.

Uitschakelen zonder naloopstand

De leds op de afstandsbediening dienen eerst uit te zijn
Druk 2x op de toets . Let op, doe dit niet tippend.

Maak bij recirculatie gebruik van de nalooptijd van 30 minuten, zodat de kookgeuren goed opgenomen kunnen worden in het monoblock filter.

Auto-Stop

Om te vermijden dat de afzuigkap aan zou blijven staan, wordt de motor automatisch na 3 uur uitgeschakeld (enkel indien tijdens die 3 uur de bediening niet werd gewijzigd). De verlichting zal in de sfeermodus blijven branden.

Motorsnelheid

- Regelen van de motor: Selecteer de toets
Hierna kan de snelheid aangepast worden.

- Snelheid verhogen: Druk op de toets

- Snelheid verlagen: Druk op de toets

De snelheid van de motor is regelbaar in 4 standen. Afhankelijk van de dampvorming tijdens het koken kiest u de gewenste stand.

De motor beschikt over een thermocontact, dat bij oververhitting de motor uitschakelt. Na afkoeling zal de motor weer inschakelen. Het vaststellen van de oververhitting is noodzakelijk. Dit kan bijvoorbeeld zijn door vlam in de pan, de waaier van de motor wordt geblokkeerd of er is een voorwerp in de uitblaasopening is gekomen waardoor deze gedeeltelijk of volledig is afgesloten.

3.3 Verlichting

Voor de verlichting heeft u de keuze tussen kookmodus en sfeermodus.

Kookmodus

De kookmodus is de verlichting die gebruikt wordt om optimaal te kunnen koken.

- *Inschakelen van de kookmodus*

Selecteer de toets .

De led boven het symbool licht op.

- *Bevestigen kookmodus*

Druk kort op de toets .

Ter bevestiging zie je de led boven het symbool kort maar snel knipperen.

Vervolgens is de kookmodus volledig geactiveerd en kunnen de onderstaande functies worden gewijzigd.

- *In- en uitschakelen kookmodus*

De kookverlichting volledig in of uit schakelen doet men door kort de of toets in te drukken.

- Lichtintensiteit kookmodus

De lichtintensiteit van de kookmodus kunt u instellen door uw licht te dimmen of intenser maken door gebruik te maken van de ▲ en ▼ toetsen, door deze lang in te drukken zal de lichtintensiteit zich aanpassen.

- Kleurtemperatuur wijzigen kookmodus

De kleurtemperatuur kan u veranderen naar warm of koud licht door de ◀ en ▶ toetsen te gebruiken. Door lang in te drukken wijzigt te kleurtemperatuur. Laat los bij de gewenste kleurtemperatuur.



U kunt de lichtintensiteit van de kookmodus niet volledig dimmen, omdat dan de verlichting onvoldoende is om te kunnen koken.

Na het uitschakelen van de kookmodus onthoudt deze steeds de laatst ingestelde waarde. Zo wordt de waarde van uw voorkeur bij het inschakelen telkens hernomen.

Sfeermodus

De sfeermodus is de verlichting om sfeer te creëren.

Inschakelen van de sfeermodus

Selecteer de toets . Het lampje boven het symbool licht op.

Bevestigen kookmodus

Druk kort op de toets ▲. Ter bevestiging zie je het lichtje boven het symbool kort maar snel knipperen. Vervolgens is de sfeermodus volledig geactiveerd en kunnen de onderstaande functies worden gewijzigd.

In- en uitschakelen sfeermodus

De sfeerverlichting volledig in of uit schakelen doet men door kort de ▲ of ▼ toets in te drukken.

Lichtintensiteit sfeermodus

De lichtintensiteit van de sfeermodus kunt u instellen door uw licht te dimmen of intenser maken door gebruik te maken van de ▲ en ▼ toetsen, door deze lang in te drukken zal de lichtintensiteit zich aanpassen.

Kleurtemperatuur wijzigen sfeermodus

De kleurtemperatuur kan u veranderen naar koud of warm licht door de ◀ en ▶ toetsen te gebruiken. Door lang in te drukken wijzigt te kleurtemperatuur. Laat los bij de gewenste kleurtemperatuur.

3.4 Afstandsbediening

De afstandsbediening is voorgeprogrammeerd en werkt direct op de afzuigkap.



Indien de ingestelde code stoot met andere zenders, kan er een andere code op de afstandsbediening gekozen worden. Er zijn totaal 10 code mogelijkheden.

Wijzigen / Bepalen van de code

- Maak de afzuigkap eerst spanningsloos. Doe dit door de aan/uit schakelaar te de- en heractiveren. De instelmodus is dan 3 minuten actief. Gedurende

deze 3 minuten dient de nieuwe code ingesteld te worden.

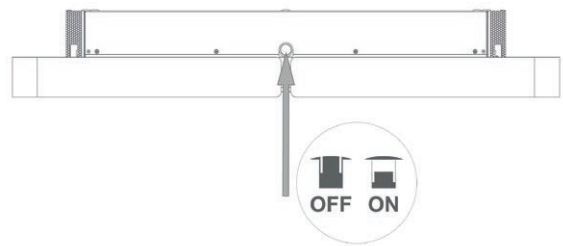

- Voor het wijzigen van de code dient u het deksel los te klikken met een schroevendraaier.
- Druk met een paperclip kort op het kleine knopje. De 3 lampjes op de afstandsbediening knipperen evenveel keer als de ingestelde code.
- Indien een andere code is gewenst, druk 3 sec op het kleine knopje (De 3 lampjes branden nu 7 sec). Druk nu binnen de 7 sec nog eens kort op het kleine knopje de code wijzigt. (1 x knipperen is code 1, 2x knipperen is code 2 etc. Er zijn totaal 10 codes).
- Zorg dat de spanning weer ingeschakeld wordt op de afzuigkap
- Druk binnen de 1 min op de ON/OFF van de afstandsbediening.

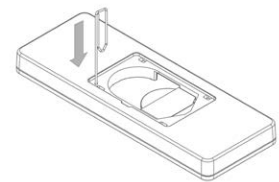
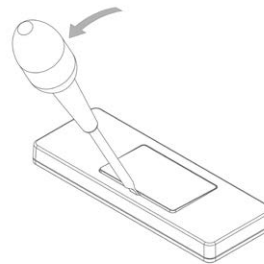

Vervangen van de batterijen

- Voor de vervanging van de batterij dient u het deksel los te maken, dit lukt best met een platte schroevendraaier. Daarna kan u de oude batterijen verwijderen en een nieuwe erin plaatsen. Let op de in het batterij vak aangegeven polariteitsmarkeringen.
- Leg de batterijen horen niet in het huisvuil, maar moeten worden ingeleverd als KGA.

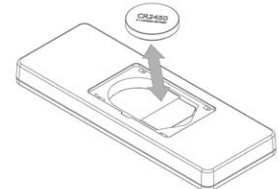
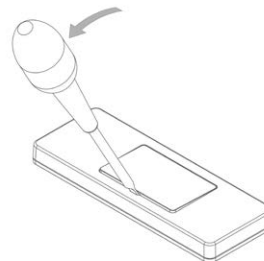

Technische gegevens afstandsbediening

- Voeding: (1 x CR2450) batterij
- Werkfrequentie: 433.92 Mhz
- Aantal codes: 10
- Bedrijfstemperatuur: 0 – 50°C
- Afmetingen: 125.6 x 46.6 x 11.2 mm







3.4 InTouch

De afzuigkap beschikt over de InTouch functie. Indien u een inductie kookplaat heeft van Novy met InTouch, kunt u de afzuigkap bedienen vanaf de kookplaat.

InTouch op de inductie kookplaat programmeren

De afstandsbediening moet eerst werken op de afzuigkap. Indien nodig kan de code van de afstandsbediening aangepast worden zoals beschreven staat in paragraaf 3.3.

Sluit de kookplaat aan op de netspanning.

1. Raak gelijktijdig de toetsen  en  aan op de inductie kookplaat tot u een biep-signaal hoort.
 - De kookplaat gaat nu automatisch de code zoeken van de afzuigkap
 - WACHT tot de verlichting knippert van de afzuigkap OF een achttal keer een klik-geluid uit de kap hoort (Blijf geduldig, dit kan even duren)
2. Raak hierna een willekeurige InTouch toets  of  of  of  aan op de inductie kookplaat tot u een biep-signaal hoort. Dit is de bevestiging van de koppeling van beide toestellen.

Nu kunt u de afzuigkap bedienen met de toetsen op de inductie kookplaat.

4. ONDERHOUD

4.1. Vetfilters

Onderhoud van de vetfilters

In de afzuigkap bevinden zich 2 ronde metalen vetfilters. De afzuigkap heeft een reinigingsindicatie voor de vetfilters.

Indicatie reiniging vetfilter

 Indicatie: groen indicatie licht gaat branden

Na 20 kookuren geeft een groen indicatie licht op de afzuigkap aan dat de vetfilter gereinigd dient te worden.

Toegang tot het vetfilter

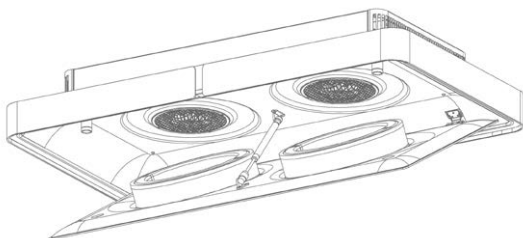

Open de onderplaat door deze aan de voorzijde met 2 handen naar beneden te trekken.

Op de onderplaat liggen de 2 filters. Neem de filters uit de afzuigkap.



In ieder vetfilter bevinden zich 2 half ronde zwarte Monoblock filters. Neem de 2 half-ronde monoblock filters uit het aluminium vetfilter!



Reinigen van de vetfilters

Het vetfilter kan als volgt gereinigd worden:



- In de vaatwasmachine
- Handmatig: Dompel de filter in een oplossing van kokend water, waaraan een ontvetkend afwasmiddel is toegevoegd. Spoel vervolgens de filters onder de kraan met warm water uit en laat ze daarna drogen.



Indien de bovenvermelde instructies niet worden uitgevoerd, ontstaat er door een te sterke vervuiling, kans op brandgevaar.

Plaats na het reinigen de monoblock filters terug in de vetfilters, en plaats de vetfilters weer terug op de onderplaat. Gebruik de afzuigkap niet zonder de vetfilters en monoblock filters.

Reset reinigingsindicatie vetfilter

Wanneer u de vetfilter terugplaatst na reiniging, volstaat het om 5 seconden gelijktijdig op de toetsen  en  te drukken om de reinigingsindicatie opnieuw in te stellen. Indien u dit niet doet, blijft het groen indicatie licht branden bij het inschakelen van de afzuigkap. We raden u aan de vetfilter 1 maal per maand te reinigen voor een optimale werking.

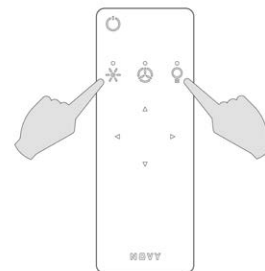

4.2 Monoblock filters

De afzuigkap beschikt over 4 half-ronde monoblock filters. Gebruik alleen het Novy monoblock filter in de afzuigkap.

Reinigingsindicatie recirculatie

 Indicatie: oranje indicatie licht gaat branden

Na 200 kookuren geeft een oranje indicatie licht aan op de afzuigkap dat de monoblock filters gereinigd dienen te worden.

Uitnemen monoblock filter

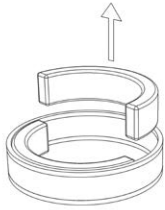

In ieder vetfilter bevinden zich 2 half-ronde zwarte monoblock filters. Neem de 2 half-ronde monoblock filters uit het aluminium vetfilter!

Regenereren monoblock filter

- Het monoblock filter kan tot 12 maal toe geregeneerd worden. Dit gebeurt in de oven.
- Plaats het monoblock filter gedurende 1 uur in een oven op 120°C. Voorzie voldoende verluchting in de ruimte waar de oven staat, er kunnen geuren vrijkomen.

Bij het bakken van bepaalde vissoorten, kan er geur vrijkomen. Beste oplossing is het meteen regenereren van het monoblock filter.

Terug plaatsen monoblock filter

Plaats na het reinigen de monoblock filters terug in de vetfilters, en plaats de vetfilters weer terug op de onderplaat. Gebruik de afzuigkap niet zonder de vetfilters en monoblock filters.

Reset reinigingsindicatie

Wanneer u de monoblock filters terug plaatst na reiniging, volstaat het om 5 seconden gelijktijdig op de toetsen  en  te drukken om de reinigingsindicatie opnieuw in te stellen.

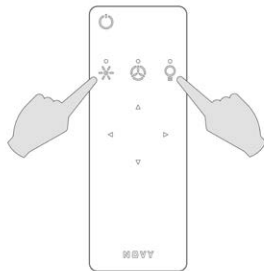

Indien u dit niet doet, blijft het oranje indicatie licht branden bij het inschakelen van de afzuigkap.

Na de reset is de reinigingsindicatie weer ingesteld op 200 uur.

4.3 Reinigen van de afzuigkap

De afzuigkap kan worden gereinigd met vochtige doek of spons en een mild reinigingsmiddel. Vervolgens met een droge zachte doek droog wrijven om vlekken te voorkomen.



Gebruik nooit agressieve, krassende of chloorhoudende producten.



Gebruik geen schuurmiddel of schuurspons.



Indien de onderplaat los wordt genomen van de afzuigkap voor reiniging, ga als volgt te werk:

- open de onderplaat
- klik de demper los van de onderplaat, maar LET OP dat u de onderplaat niet los laat!
- Kantel de onderplaat rustig naar beneden en blijft deze vast houden
- Zodra de onderplaat naar beneden hangt kan deze uit de scharnieren worden gehaakt.

Voor het terug plaatsen van de onderplaat ga in omgekeerde volgorde te werk. Let op dat de onderplaat niet los gelaten wordt.

4.4 Storing

In geval van een storing kunt u contact opnemen met uw (keuken)leverancier en of de Novy Klantendienst.

- België: Tel.: 056/36.51.02
- Frankrijk: Tel.: 03.20.94.06.62
- Duitsland: Tel.: 0511.54.20.771
- Nederland: Tel.: 088-0119110

Voor alle andere landen: uw lokale installateur of Novy in België: +32 (0)56/36.51.02

Voor een goede en vlotte afhandeling is het noodzakelijk dat de Hersteldienst weet welk type apparaat u heeft.



Het typenummer vindt u op een sticker in de binnenzijde van de afzuigkap.

Deze wordt zichtbaar zodra u het filter uit de afzuigkap neemt.

Het typenummer kunt u hier noteren:

Typenummer:

Afmetingen: p 22

Elektrisch schema: p 23

Wijzigingen en zet- of drukfouten voorbehouden, december 2017

1. INFORMATIONS GENERALES

- Veuillez lire les instructions attentivement avant de procéder
- Cet appareil est destiné exclusivement à un usage domestique.
- Contrôler l'état de l'appareil et les pièces de montage au déballage. Déballer l'appareil avec soin. Faire attention à ne pas utiliser des couteaux ou objets tranchants pour ouvrir l'emballage. Si l'appareil est endommagé stopper l'installation et contacter NOVY.
- Conserver soigneusement ce mode d'emploi. Transmettez-le au propriétaire suivant.
- Pour vous parvenir, votre nouvel appareil a été protégé par un emballage. Tous les matériaux qui le composent sont compatibles avec l'environnement et recyclables. Aidez-nous à éliminer l'emballage dans le respect de l'environnement. Les appareils usagés ne sont pas des déchets dénués de valeur. Un retraitement adapté à l'environnement peut permettre d'en tirer des matières premières de valeur. Cet appareil est labélisé conformément à la directive européenne 2002/96/CE sur les appareils électriques et électroniques usagés. Pour connaître les circuits actuels d'élimination, adressez-vous s.v.p. à votre revendeur ou à l'administration de votre commune.



Ce mode d'emploi fait usage de quelques symboles. Vous en trouverez ci-dessous leur signification..

Symbole	Signification	Action
	Indication	Signification des témoins lumineux sur la hotte aspirante.
	Avertissement	Ce symbole signale un conseil important ou une situation dangereuse.

Respectez cette instruction afin d'éviter des blessures et des dommages matériels.

2. SECURITE

2.1 Précautions avant utilisation en cuisson

- Ne pas transformer ou modifier l'appareil.
- La sécurité n'est assurée que si l'appareil est raccordé à une terre de protection conforme aux prescriptions en vigueur.
- Pour le raccordement au réseau électrique n'utilisez pas de rallonge.

2.2 Utilisation de l'appareil

- Il est strictement interdit de flamber sous la hotte.
- Ne jamais laisser votre friteuse sans surveillance.
- En cas de feu éteindre la hotte.
- Ne jamais éteindre des graisses ou huiles brûlantes

avec de l'eau. Couvrez la casserole avec un couvercle ou une couverture (humide).

- Les enfants de moins de 8 ans, les personnes à capacité physique ou mentale réduite et celles dont les connaissances sont inadaptées, sont autorisés à utiliser cet appareil uniquement sous surveillance ou s'ils ont reçu une formation pour l'utiliser dans des conditions de sécurité.
- Les enfants ne doivent pas jouer avec l'appareil.
- Mettre la hotte en marche quelques minutes avant le début de la cuisson..
- L'arrêter 30 minutes après la fin de la cuisson (Arrêt avec permanence). Nous vous conseillons donc d'utiliser cette fonction.
- Eviter les courants d'air au-dessus du plan de cuisson.
- Placer les casseroles de façon que les buées ne sortent pas du plan inférieur de votre hotte.
- Cuisson sur induction: utiliser la plaque de cuisson et la hotte sur les niveaux les plus bas pour éviter la formation excessive de buées.
- Attention, certaines parties de la hotte se trouvant à portée de mains peuvent devenir chaudes pendant la cuisson.

2.3 Précautions pour ne pas détériorer l'appareil







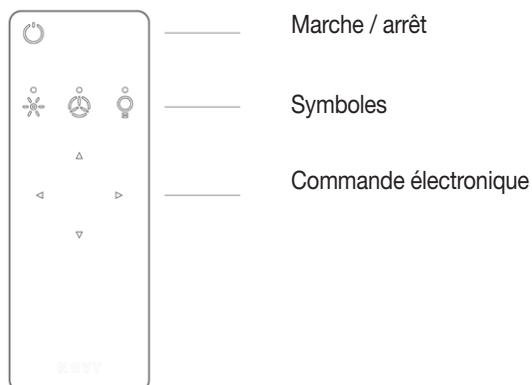



- Les instructions de montage décrivent la méthode de montage à suivre. Lisez attentivement ces instructions.
- Vérifiez la distance entre la surface de cuisson et la hotte aspirante. Les hauteurs minimale et maximale sont indiquées dans les instructions de montage.
- N'utilisez jamais la hotte sans les filtres à graisses afin d'empêcher l'infiltration de graisses et autres saletés à l'intérieur de l'appareil, ce qui pourrait au fil du temps affecter son bon fonctionnement.
- Lorsque vous êtes en train de cuire, rôtir, griller ou frire des aliments, restez toujours à proximité. Les huiles et graisses surchauffées peuvent s'enflammer et endommager la hotte.

3. COMMANDE ÉLECTRONIQUE

Afin de pouvoir mettre en marche la hotte, il faudra tout d'abord activer l'interrupteur Marche/Arrêt. Ce dernier est désactivé lors de l'entretien de l'appareil. Ce bouton se trouve à l'avant, au-dessus de l'affichage de l'écran. Vous pouvez commander la hotte avec la télécommande.



3.1 Explication des touches

1 marche / arrêt			
2 Choix	 Moteur		Éclairage fonctionnel Éclairage d'ambiance
3 Fixation			actionner brièvement = confirmation de la sélection
4 Commande électronique	▲ = Augmenter la vitesse du moteur ▼ = Réduire la vitesse du moteur		actionner brièvement = allumer l'éclairage
			actionner brièvement = allumer éteindre
			actionner longuement = augmenter l'intensité de la lumière
			actionner longuement = diminuer l'intensité de la lumière
			lumière chaude
			lumière froide

Arrêter

 Tous les témoins lumineux de la télécommande doivent être éteints afin de pouvoir éteindre!

1x  = arrêt différé

2x  (ne pas répéter) = arrêt de l'appareil

3.2 Aspiration

Mise en marche et arrêt de la hotte d'aspiration

Appuyez sur la touche . Les trois témoins lumineux au-dessus des symboles clignotent 1x

Avec arrêt différé

Les témoins lumineux sur la commande doivent s'éteindre d'abord.

Appuyez 1x sur la touche 

L'éclairage change en mode ambiance, et la première LED blanche de la vitesse du moteur clignote sur la hotte aspirante. En mode recirculation, le moteur continue de tourner pendant 30 minutes. En mode évacuation vers l'extérieur, le moteur continue de tourner pendant 10 minutes. Après ce délai, le moteur s'arrête. L'éclairage reste allumé en mode d'ambiance..

Arrêt direct

Les témoins lumineux sur la commande doivent s'éteindre d'abord.



Appuyez 2x sur la touche . Attention, ne pas répéter.

Utilisez le temps d'arrêt différé de 30 minutes de façon à bien éliminer les odeurs de cuisson dans le filtre monoblock.

Auto-Stop

Pour éviter que la hotte fonctionne pendant trop longtemps, le moteur de la hotte s'arrêtera automatiquement après 3 heures (seulement si pendant 3 heures la commande de la hotte n'a pas été manipulée). Seul le moteur s'éteindra, l'éclairage restera en fonctionnement.

Vitesse du moteur

- Réglage du moteur: Sélectionnez la touche  Vous pouvez ensuite adapter la vitesse.
- Augmenter la vitesse: Appuyez sur la touche 
- Réduire la vitesse: Appuyez sur la touche 

La vitesse du moteur est réglable sur 4 positions. Sélectionnez la position souhaitée en fonction des vapeurs dégagées pendant la cuisson

 Un contact thermique à réarmement automatique veille à arrêter le moteur en cas de surchauffe. Une fois refroidi, le moteur se remet en marche. Il est toutefois indispensable d'identifier la cause de la surchauffe. Parmi les causes possibles on peut citer : le dégagement d'une flamme dans la casserole, le blocage du ventilateur du moteur ou la présence d'un corps étranger dans la bouche de soufflage, qui obstrue totalement ou partiellement cette dernière.

3.3 Éclairage

Pour l'éclairage, vous avez le choix entre le mode de cuisson et le mode d'ambiance.

Mode de cuisson

Le mode de cuisson est le mode d'éclairage permettant de cuisiner de manière optimale.

- *Activation du mode cuisson*

Sélectionnez la touche 

Le témoin au-dessus du symbole s'allume.



- *Confirmation du mode cuisson*

Appuyez brièvement sur la touche 



Le témoin lumineux au-dessus du symbole clignote brièvement et rapidement pour confirmer.

Le mode cuisson est alors complètement activé, et les fonctions suivantes peuvent être modifiées.



- *Activation et désactivation du mode cuisson*

Le mode cuisson est activé ou désactivé complètement en actionnant brièvement la touche  ou .

- *Intensité lumineuse du mode de cuisson*

L'intensité du mode cuisson est réglée en tamisant ou en augmentation la luminosité au moyen des touches  et . Si elles sont enfoncées pendant un certain temps, l'intensité de la lumière s'adapte.

- *Modification de la température de couleur en mode de cuisson*

La température de couleur peut être adaptée en utilisant les touches  et  pour une lumière chaude ou froide. La température de couleur change quand les touches sont enfoncées pendant un certain temps. Relâchez la touche lorsque la température de couleur souhaitée est atteinte.



Vous ne pouvez pas atténuer totalement l'intensité lumineuse du mode de cuisson car autrement, l'éclairage serait insuffisant pour pouvoir cuisiner.

Après extinction de l'éclairage en mode de cuisson, celui-ci retient la dernière valeur définie. Ainsi, la valeur qui a votre préférence sera reprise chaque fois que vous rallumerez l'éclairage.

Mode Ambiance

Le mode d'ambiance est l'éclairage permettant de créer une ambiance.



Activation du mode ambiance

Sélectionnez la touche .
Le témoin au-dessus du symbole s'allume.



Confirmation du mode ambiance

Appuyez brièvement sur la touche .
Le témoin lumineux au-dessus du symbole clignote brièvement et rapidement pour confirmer.
Le mode ambiance est alors complètement activé, et les fonctions suivantes peuvent être modifiées.



Activation et désactivation du mode ambiance

Le mode ambiance est activé ou désactivé complètement en actionnant brièvement la touche  ou .

Intensité lumineuse du mode d'ambiance

L'intensité du mode ambiance est réglée en tamisant ou en augmentation la luminosité au moyen des touches  et . Si elles sont enfoncées pendant un certain temps, l'intensité de la lumière s'adapte.

Modification de la température de couleur en mode d'ambiance

La température de couleur peut être adaptée en utilisant les touches  et  pour une lumière froide ou chaude. La température de couleur change quand les touches sont enfoncées pendant un certain temps. Relâchez la touche lorsque la température de couleur souhaitée est atteinte.

Après extinction de l'éclairage en mode d'ambiance, celui-ci retient la dernière valeur définie. Ainsi, la valeur qui a votre préférence sera reprise chaque fois que vous rallumerez l'éclairage.

3.4 Télécommande

La télécommande, programmée en usine, est prête à l'usage.



Si la fréquence sélectionnée perturbe d'autres émetteurs, vous pouvez choisir un autre code sur la télécommande. Vous disposez d'un éventail de 10 codes.

Modification du code

- Mettez d'abord la hotte aspirante hors tension. Ceci se fait en désactivant et réactivant l'interrupteur Marche/Arrêt. Le mode de réglage est alors actif pendant 3 minutes. Vous devez régler la nouveau code au cours de ces 3 minutes.

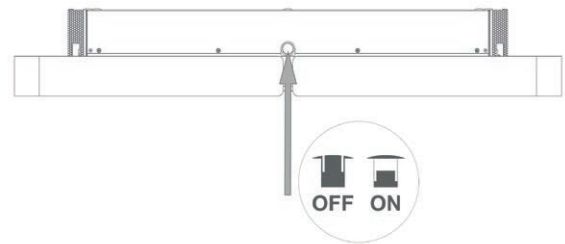

- Pour la modification du code, vous devez détacher le couvercle en cliquant au moyen d'un tournevis.
- Appuyez sur le petit bouton au moyen d'une trombone. Le nombre des clignotements des 3 témoins lumineux sur la télécommande correspond au code sélectionné.
- Quand un autre code est souhaité, appuyez pendant 3 sec sur le petit bouton (les 3 témoins lumineux s'allument en continu pendant 7 sec). Appuyez une nouvelle fois sur le petit bouton pendant ce laps de temps de 7 sec pour modifier le code. (clignoter 1 x signifie code 1, clignoter 2x signifie code 2, etc.
- Vous disposez de 10 codes au total).
- Assurez-vous de remettre la hotte aspirante sous tension.
- Appuyez en moins d'une minute sur le bouton  ON/OFF de la télécommande

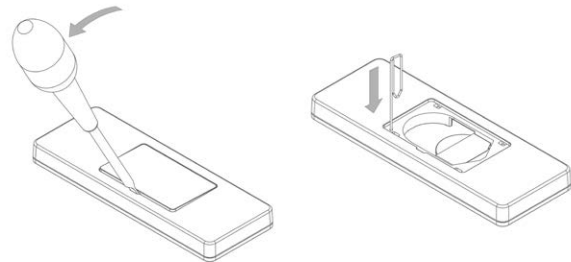

Remplacement des piles

- Pour procéder au remplacement des piles, dévissez le couvercle en plastique, enlevez les anciennes piles et placez-y de nouvelles piles. Respectez les marques de polarité indiquées dans le logement des piles.
- Ne pas jeter les batteries usagées comme déchet ménager, mais les évacuer avec les petits déchets chimiques.

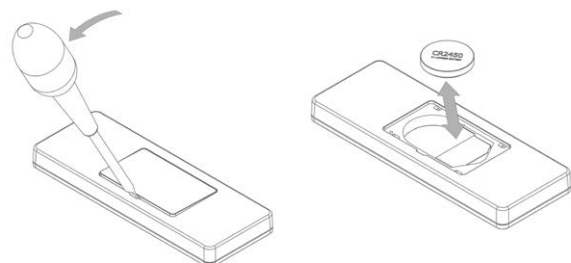

Données techniques

- Alimentation : (1 x CR2450) piles
- Fréquence : 433.92 Mhz
- Nombre de codes : 10
- Température : 0 – 50°C
- Dimensions : 125.6 x 46.6 x 11.2 mm



3.5 InTouch

La hotte aspirante dispose d'une fonction InTouch. Si vous disposez d'une plaque de cuisson à induction de Novy avec InTouch, il sera possible de contrôler la hotte aspirante au moyen de la plaque.





Programmer la fonction InTouch sur la plaque de cuisson à induction

La télécommande est doit d'abord agir sur la hotte aspirante. Si nécessaire, il sera possible d'adapter le code de la télécommande, comme il a été décrit sous paragraphe 3.3.

Branchez la plaque de cuisson sur la tension secteur.

1. Touchez simultanément les touches  et  sur la plaque à induction, jusqu'à ce qu'un signal sonore soit audible.

- La plaque de cuisson recherche automatiquement le code de la hotte aspirante
- PATIENTEZ jusqu'à ce que l'éclairage de la hotte aspirante clignote, OU jusqu'au son de huit clics de la hotte (patientez, cela peut prendre un certain temps)

2. Touchez ensuite une des touches InTouch,  ou  ou  ou , sur la plaque à induction jusqu'à ce qu'un signal sonore soit audible. C'est la confirmation que les deux appareils ont été branchés.

Vous pouvez, à présent, contrôler la hotte aspirante au moyen des touches sur la plaque à induction.

4. ENTRETIEN

4.1. Filtres à graisses

Dans la hotte, il y a deux filtres à graisses métalliques ronds.

Témoin de saturation des filtres à graisses

 Indication: le témoin vert s'allume

Au bout de 20 heures de cuisson, un témoin vert sur la hotte vous indique que les filtres à graisses doivent être nettoyés.

Accès aux filtres à graisses

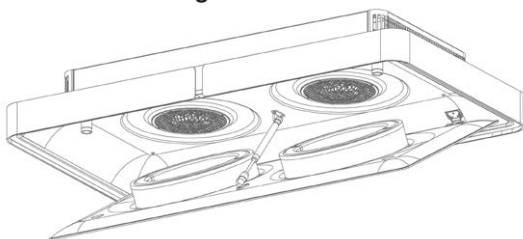

Ouvrez la plaque de fond en tirant la partie avant vers le bas en vous servant des deux mains.

Les 2 filtres à graisses se trouvent sur la plaque de fond. Retirez les filtres de la hotte.



Chaque filtre contient 2 filtres Monoblock noirs de forme semi-circulaire. Retirez les 2 filtres Monoblock semi-circulaires du filtre à graisses en aluminium.



Nettoyage

- Dans le lave-vaisselle
- Préparez dans l'évier de l'eau chaude additionnée d'un détergent liquide. Laissez tremper les filtres à graisses et nettoyez-les pour en éliminer toutes les particules.



Rincez et contrôlez la propreté par mirage à contre-jour. Egouttez séchez et remettez-le en place. Ne pas utiliser de poudre non dissoute.



Un filtre trop chargé dégorge et peut présenter un risque d'incendie. Ne négligez jamais le nettoyage périodique.

Après nettoyage, repositionnez les filtres Monoblock dans les filtres à graisses et replacez les filtres à graisse sur la plaque de fond. N'utilisez pas la hotte sans les filtres à graisses et les filtres Monoblock.

Réinitialisation du témoin de nettoyage des filtres à graisses

Lorsque vous replacez les filtres à graisses après nettoyage, il suffit d'appuyer simultanément sur la touche  et la touche  pendant 5 secondes pour réinitialiser les témoins verts. Si la reprogrammation n'est pas faite, les témoins verts continueront à clignoter. Nous vous conseillons de nettoyer le filtre à graisse 1 fois par mois.

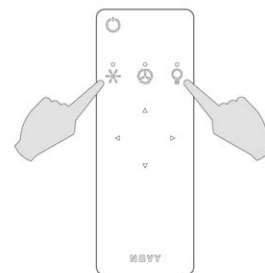

4.2 Monoblock

Chaque filtre à graisses contient 2 filtres Monoblock noirs de forme semi-circulaire. Utilisez uniquement les filtres Monoblock fournis par Novy.

Instructions de nettoyage



Indication : le témoin orange s'allume

Au bout de 200 heures de cuisson, un témoin orange sur la hotte vous indique que les filtres Monoblock doivent être régénérés.

Retrait des filtres à recyclage Monoblock

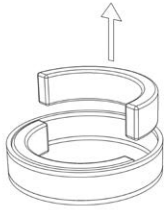

Chaque filtre à graisses contient 2 filtres Monoblock noirs de forme semi-circulaire. Retirez les 2 filtres Monoblock semi-circulaires de chaque filtre à graisses en aluminium.

Régénération des filtres à recyclage Monoblock :



- Les filtres à recyclage Monoblock peuvent être régénérés 12 fois. Cette opération s'effectue dans un four.
- Placez les filtres dans un four pendant 1 heure à 120 °C. Prévoyez une aération suffisante de la pièce où se trouve le four car des odeurs peuvent se dégager.

La cuisson de certaines variétés de poisson peut dégager des odeurs. La meilleure solution est de régénérer le filtre juste après la cuisson.

Remise en place des filtres à recyclage Monoblock

Après nettoyage, repositionnez les filtres Monoblock dans les filtres à graisses et replacez les filtres à graisses sur la plaque de fond. N'utilisez pas la hotte sans les filtres à graisses et sans les filtres Monoblock.

Réinitialisation du témoin de nettoyage des filtres à recyclage

Lorsque vous replacez les filtres Monoblock après nettoyage, il suffit d'appuyer simultanément sur la touche  et la touche  pendant 5 secondes pour réinitialiser le témoin de nettoyage.

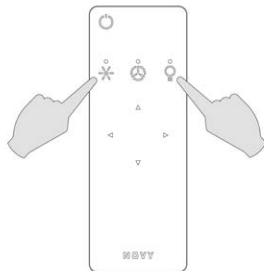

A défaut, le témoin orange restera allumé lors de la mise en marche de la hotte aspirante.

4.3 Entretien de la face inférieure de la hotte

L'extérieur de la hotte se nettoie avec un chiffon humide et un détergent doux. L'utilisation de l'eau de javel est également à proscrire.



Ne pas utiliser des produits agressifs, abrasifs ou chlorés.



N'utilisez pas de produit récurant ou d'éponge abrasive.



Procédez de la manière suivante quand la plaque de fond est démontée de la hotte aspirante pour nettoyage :

- ouvrez la plaque de fond
- désengagez l'amortisseur de la plaque de fond, mais faites ATTENTION à ne pas lâcher la plaque de fond !
- Basculez la plaque de fond calmement vers le bas tout en la tenant
- Vous pouvez décrocher les charnières dès que la plaque de fond est suspendue vers le bas.

Procédez en ordre inverse pour remettre la plaque de fond en place. Ne lâchez jamais la plaque de fond.

4.4 Service

En cas de problèmes techniques, n'hésitez pas à contacter notre Service de réparation:

- België: Tel.: 056/36.51.02
- Frankrijk: Tel.: 03.20.94.06.62
- Duitsland: Tel.: 0511.54.20.771
- Nederland: Tel.: 088-0119110

Pour les autres Pays: votre installateur local ou Novy en Belgique: +32 (0)56/36.51.02



Pour une intervention rapide il est nécessaire de communiquer le numéro de type de l'appareil figurant sur la plaque de contrôle située derrière le filtre à graisse.

Notez le numéro de type ici:

Numéro de type:.....

Dimensions: p. 22-23

Schéma électrique: p. 24



Sous réserve de modifications et d'erreurs de composition et d'impression, Décembre 2017

1. ALLGEMEINE INFORMATION

- Lesen Sie diese Anleitung vor der Inbetriebnahme und Installation der Dunstabzugshaube aufmerksam durch.
- Dieses Gerät ist ausschließlich für den Haushaltsgebrauch bestimmt.
- Kontrollieren Sie den optischen und technischen Zustand des Geräts und des Montagematerials. Nehmen Sie die Haube vorsichtig aus der Verpackung. Benutzen Sie dazu bitte kein Messer oder andere scharfe Gegenstände. Prüfen Sie bitte unbedingt Funktion und Oberfläche vor dem Einbau! Installieren Sie das Gerät nicht im Falle einer etwaigen Beschädigung und wenden Sie sich an Novy.
- Bewahren Sie diese Anleitung sorgfältig auf und übergeben Sie sie der Person, die das Gerät eventuell nach Ihnen verwendet.
- Ihr neues Gerät wurde auf dem Weg zu Ihnen durch die Verpackung geschützt. Alle eingesetzten Materialien sind umweltverträglich und wieder verwertbar. Bitte helfen Sie mit und entsorgen Sie die Verpackung umweltgerecht. Dieses Gerät ist entsprechend der europäischen Richtlinie 2002/96/EG über Elektro- und Elektronik-Altgeräte gekennzeichnet. Über aktuelle Entsorgungswege informieren Sie sich bitte bei Ihrem Fachhändler oder bei Ihrer Gemeindeverwaltung.



Die Anleitung enthält eine Reihe von Symbolen, deren Bedeutung im Folgenden erläutert wird.

Symbol	Bedeutung	Aktion
	Anzeige	Erläuterung einer Anzeige auf der Dunstabzugshaube.
	Warnhinweis	Dieses Symbol weist auf einen wichtigen Tipp oder eine gefährliche Situation hin.

Befolgen Sie diese Anweisung, um Verletzungen und Sachschäden zu vermeiden.

2. SICHERHEIT

2.1 Vorsichtsmaßnahmen vor der Inbetriebnahme

- Das Gerät darf nicht abgeändert werden.
- Die Sicherheit ist nur gewährleistet, wenn das Gerät mit einem Schutzleiter verbunden ist, der den gültigen Vorschriften entspricht.
- Der Anschluss des Gerätes an das Elektronetz darf nicht über ein Verlängerungskabel erfolgen.

2.2 Allgemeine Sicherheits-Hinweise

-  Bitte flambieren Sie nicht unter der Dunstabzugshaube.
- Fritieren Sie nur unter Aufsicht.
- Bei einem eventuellen Feuer schalten Sie den Motor aus.
- Löschen Sie das Feuer nicht mit Wasser. Benutzen Sie einen Deckel, ein feuchtes Tuch oder eine Decke.
- Kinder unter 8 Jahren, Personen mit psychischen und/oder geistigen Behinderungen und Personen, deren Wissen unzureichend ist, dürfen dieses Gerät nur unter Aufsicht benutzen oder wenn sie angeleitet wurden, dieses Gerät unter sicheren Bedingungen zu nutzen
- Kinder sollten beaufsichtigt werden um sicher zu stellen, dass sie nicht mit dem Hausgerät spielen.
- Einschalten der Dunstabzugshaube zu Beginn des Kochvorgangs.
- Ausschalten der Dunstabzugshaube einige Minuten nach dem Ende des Kochens (durch Nutzung der Nachlaufzeit). Die Nachlaufzeit beträgt standardmäßig 30 Minuten. Nutzen Sie also diese Nachlaufzeit.
- Vermeiden Sie Querströmung zwischen Kochfeld und Dunstabzugshaube.
- Setzen Sie Kochtöpfe oder Bratpfannen mit aufwandelndem Schwaden so auf das Kochfeld, dass diese sich unter der Absaugfläche der Haube befinden.
- Bitte beachten Sie, dass bestimmte Teile der Dunstabzugshaube, die in Reichweite liegen, beim Kochen heiß werden können.

2.3 Schutz vor Beschädigungen

- In der Montageanleitung wird die korrekte Montageweise beschrieben. Lesen Sie sich diese Anleitung sorgfältig durch.
- Kontrollieren Sie den Abstand zwischen der Kochfläche und der Dunstabzugshaube. In der Montageanleitung werden die minimale und maximale Höhe angegeben.
- Benutzen Sie die Dunstabzugshaube immer mit Fettfilter, um zu verhindern, dass Schmutz und Fett in die Dunstabzugshaube gelangen, denn dies kann auf die Dauer die Funktion beeinträchtigen.
- Bleiben Sie beim Backen, Braten, Grillen oder Braten immer dabei. Überhitztes Öl oder Fett kann Feuer fangen, so dass die Dunstabzugshaube hierdurch beschädigt wird.

3. GERÄTEBESCHREIBUNG

Zum Einschalten der Dampfzugshaube muss zuerst der Ein/Aus-Schalter aktiviert werden. Dieser Schalter wird bei der Wartung des Geräts deaktiviert. Die Taste befindet sich auf der Vorderseite über dem Feedback-Display. Mit der Fernbedienung können Sie die Dunstabzugshaube betätigen.

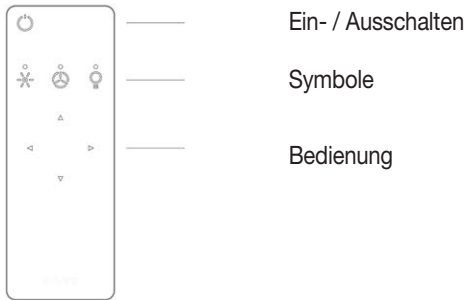

3.1 Funktion der Tasten

1 Einschalten/ Ausschalten			
2 Funktions- wahl	Motor	Funktionelle Beleuchtung Stimmungsvolle Beleuchtung	
3 Bestätigung		kurz drücken = Bestätigung der Auswahl	
4 Bedienung	= Motordrehzahl erhöhen = Motordrehzahl verringern	kurz drücken = Beleuchtung ein kurz drücken = Beleuchtung aus lange drücken = Lichtintensität erhöhen lange drücken = Lichtintensität dimmen warmes Licht kaltes Licht	

Ausschalten

Um den Dunstabzug ausschalten zu können, dürfen keine anderen Funktionen aktiv sein, d.h. keine der LEDs leuchtet.

1x = Nachlaufeinstellung

2x = Gerät aus (nicht tippen, sondern drücken)

3.2 Steuerung des Dunstabzugs

Einschalten

Drücken Sie die Taste
Die drei LEDs über den Symbolen blinken 1x.

Ausschalten mit Nachlaufzeit

Die LEDs auf der Fernbedienung sollten nicht leuchten.
Drücken Sie 1x auf die Taste .

Die Beleuchtung schaltet auf den Stimmungsmodus um und die erste weiße LED auf der Dunstabzugshau- be für die Motordrehzahl blinkt. Bei Umluft läuft der Motor 30 Minuten weiter. Bei Ableitung ins Freie läuft der Motor 10 Minuten weiter. Danach schaltet sich der Motor aus. Die Beleuchtung bleibt weiterhin im Stimmungsmodus eingeschaltet..

Ausschalten ohne Nachlaufzeit

Die LEDs auf der Fernbedienung sollten nicht leuchten. Drücken Sie 2x die Taste . Achtung: nicht tippen, sondern drücken.

Empfehlung bei Umluftbetrieb: Nutzen Sie die Nachlaufzeit von 30 Minuten, damit der Monoblockfilter die Kochgerüche gut aufnehmen kann.

Auto-Stopp

Die Dunsthaube schaltet sich 3 Stunden automatisch aus, wenn zwischenzeitlich keine Bedienelemente genutzt wurden. Die Kochfeldbeleuchtung bleibt eingeschaltet.

Motorleistung

- Wahl der Leistungsstufen: Drücken Sie die Taste .
- Anschließend können Sie die gewünschte Leistungsstufe wählen.
- Leistung erhöhen: Drücken Sie die Taste .
- Leistung verringern: Drücken Sie die Taste .

Es stehen vier verschiedene Leistungsstufen zur Verfügung, um den Dunstabzug an Ihr Kochverhalten anzupassen.

3.3 Beleuchtung

Es stehen Ihnen zwei verschiedenen Lichtszenarien zur Verfügung. Sie können zwischen Kochmodus und Stimmungsmodus wählen.

Kochmodus

Die Beleuchtung ist für die besonderen Anforderungen beim Kochen optimiert.

- *Einschalten des Kochmodus*

Wählen Sie die Taste .
Die LED über dem Symbol leuchtet auf.

- *Bestätigen des Kochmodus*

Drücken Sie kurz auf die Taste .
Zur Bestätigung blinkt die LED über dem Symbol kurz, aber schnell. Anschließend ist der Kochmodus aktiviert und die folgenden Funktionen können geändert werden.

- *Ein- und Ausschalten der Beleuchtung*

Die Kochbeleuchtung kann vollständig ein- oder ausgeschaltet werden, indem die Tasten oder kurz gedrückt werden.

- *Lichtintensität*

Sie können die Lichtintensität mit den Tasten und steuern. Wenn diese Tasten länger gedrückt werden, verändert sich die Lichtintensität.

- Ändern der Farbtemperatur

Sie können die Farbtemperatur des Lichts durch längeres Drücken der Tasten ◀ und ▶ verändern und zwischen warmen und kaltem Licht wechseln. Lassen Sie bei der gewünschten Farbtemperatur die Taste einfach los.

👁 Sie können die Lichtintensität im Kochmodus nicht vollständig reduzieren, weil die Helligkeit dann nicht zum Kochen ausreicht.

Beim Ausschalten merkt sich die Dunstabzugshaube den zuletzt eingestellten Wert, so dass der von Ihnen bevorzugte Wert beim Einschalten übernommen wird.

Stimmungsmodus

Die Beleuchtung ist für eine stimmungsvolle Atmosphäre optimiert.

Einschalten des Stimmungsmodus

Wählen Sie die Taste .

Die LED über dem Symbol leuchtet auf.

Bestätigen des Stimmungsmodus

Drücken Sie kurz auf die Taste ▲

Zur Bestätigung blinkt die LED über dem Symbol kurz, aber schnell.

Anschließend ist der Stimmungsmodus vollständig aktiviert und die folgenden Funktionen können geändert werden.

Ein- und Ausschalten

Durch kurzes Drücken der Taste ▲ oder ▼ kann die stimmungsvolle Beleuchtung vollständig ein- oder ausgeschaltet werden.

Lichtintensität im Stimmungsmodus

Die Lichtintensität kann die Tasten ▲ und ▼ eingestellt werden. Wenn diese Tasten länger gedrückt werden, verändert sich die Lichtintensität.

Ändern der Farbtemperatur

Sie können die Farbtemperatur des Lichts durch längeres Drücken der Tasten ◀ und ▶ verändern und zwischen kaltem und warmen Licht wechseln. Lassen Sie bei der gewünschten Farbtemperatur die Taste einfach los.

Beim Ausschalten merkt sich die Dunstabzugshaube den zuletzt eingestellten Wert, so dass der von Ihnen bevorzugte Wert beim Einschalten übernommen wird

3.4 Code-Änderung & Batteriewechsel

Die Fernbedienung ist auf die Dunsthaube, mit der sie ausgeliefert wurde, vorprogrammiert.

⚠ Falls Probleme mit der Frequenz bestehen, können Sie die Fernbedienung umprogrammieren. Hierfür stehen Ihnen zehn verschiedene Codes zur Verfügung.

Zum Ändern des Codes

- Machen Sie die Dunstabzugshaube zuerst spannungslos. Führen Sie dies durch, indem Sie den Ein/Aus-Schalter deaktivieren und erneut aktivieren.

Der Einstellungsmodus ist dann 3 Minuten aktiv. Während dieser 3 Minuten muss der neue Code eingestellt werden.

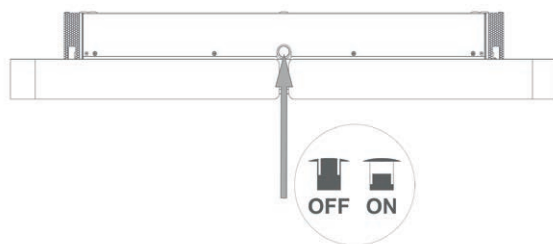

- Zum Ändern des Codes entfernen Sie die Abdeckung auf der Rückseite der Fernbedienung. Hierfür benötigen Sie einen kleinen Schraubendreher.
- Drücken Sie mit einer Büroklammer kurz auf den kleinen Knopf. Die drei LEDs auf der Fernbedienung blinken so oft wie der voreingestellte Code.
- Wenn ein anderer Code gewünscht wird, drücken Sie 3 Sekunden auf den kleinen Knopf (Die drei LEDs leuchten jetzt 7 Sekunden). Drücken Sie jetzt innerhalb von 7 Sekunden noch einmal kurz auf den kleinen Knopf, um den Code zu ändern. (1 x Blinken = Code 1, 2 x Blinken = Code 2, usw. Insgesamt gibt es 10 Codes.)
- Sorgen Sie dafür, dass die Spannung wieder an der Dunstabzugshaube eingeschaltet wird.
- Betätigen Sie innerhalb von 1 Minute den  ON/OFF der Fernbedienung.

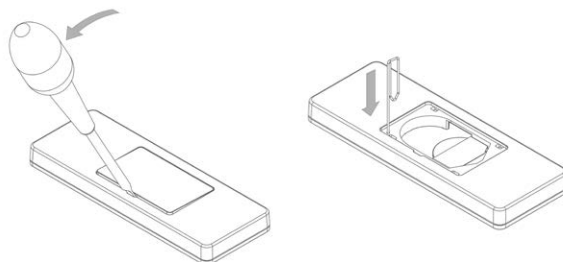

Auswechseln der Batterien

- Zum Auswechseln der Batterien schrauben Sie die Kunststoffabdeckung auf der Rückseite der Fernbedienung ab, nehmen die alten Batterien heraus und setzen neue Batterien ein. Achten Sie auf die im Batteriefach angegebene Polarität.
- Leere Batterien gehören nicht in den Hausmüll, sondern sind als Sondermüll zu entsorgen.

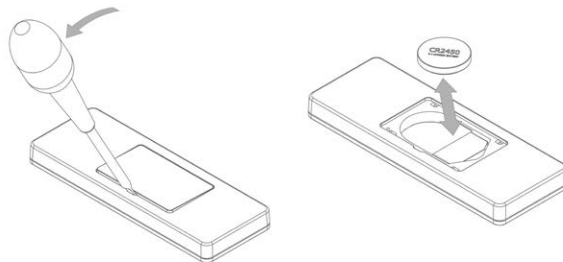

Technische Daten:







- Batterie: (1 x CR2450)
- Frequenz: 433,92 Mhz
- Anzahl Codes: 10
- Temperaturbereich: 0 – 50°C
- Abmessungen: 125,6 x 46,6 x 11,2 mm

3.5 InTouch

Die Dunstabzugshaube verfügt über die InTouch-Funktion. Wenn Sie ein Induktionskochfeld von Novy mit InTouch haben, können Sie die Dunstabzugshaube vom Kochfeld aus bedienen.

InTouch auf dem Induktionskochfeld programmieren
Die Fernbedienung muss erst mit der Dunstabzugshaube funktionieren.
Bei Bedarf kann der Code der Fernbedienung geändert werden, wie in Abschnitt 3.3 beschrieben.

Schließen Sie das Kochfeld an die Netzspannung an.

1. Berühren Sie gleichzeitig die Tasten  und  auf dem Induktionskochfeld, bis Sie einen Signalton hören.
 - Das Kochfeld wird jetzt automatisch den Code der Dunstabzugshaube suchen.
 - WARTEN SIE, bis die Beleuchtung der Dunstabzugshaube blinkt ODER bis Sie acht mal ein Klickgeräusch von der Dunstabzugshaube hören (bleiben Sie geduldig, dies kann eine Weile dauern).
2. Berühren Sie dann eine beliebige InTouch-Taste  oder  oder  oder  am Induktionskochfeld, bis Sie einen Signalton hören. Hiermit wird die Kopplung der beiden Geräte bestätigt.

Jetzt können Sie die Dunstabzugshaube mit den Tasten auf dem Induktionskochfeld bedienen.

4. REINIGUNG

4.1. Fettfilter

In der Dunstabzugshaube befinden sich zwei runde Fettfilter aus Metall.

Fettfiltersättigungsanzeige



Anzeige: grünfarbene Anzeigelampe leuchtet auf

Nach 20 Kochstunden weist eine grünfarbene Anzeigelampe an der Dunstabzugshaube darauf hin, dass die Fettfilter gereinigt werden müssen.

Zugang zum Fettfilter

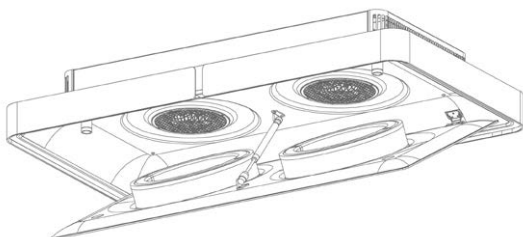

Öffnen Sie die Bodenplatte, indem Sie sie an der Vorderseite mit beiden Händen nach unten ziehen.

Auf der Bodenplatte liegen die beiden Fettfilter. Nehmen Sie die Filter aus der Dunstabzugshaube heraus.



In jedem Fettfilter befinden sich zwei halbrunde schwarze Monoblockfilter. Nehmen Sie die beiden halbrunden Monoblockfilter aus dem Metall-Fettfilter heraus!



Reinigung Fettfilter

- Sie können die Fettfilter in der Geschirrspülmaschine reinigen
- Oder die Filter in heißem Wasser mit fettlösendem Reinigungsmittel säubern.



Nach der Reinigung die Filter abtropfen und trocknen lassen.



Wenn die oben genannten Anweisungen nicht befolgt werden, kann es aufgrund einer zu starken Verschmutzung zu Brandgefahr und Leistungsverlusten kommen.

Setzen Sie die Monoblockfilter nach dem Reinigen wieder ein und platzieren Sie die Fettfilter wieder auf der Bodenplatte. Benutzen Sie die Dunstabzugshaube nicht ohne die Fettfilter und die Monoblockfilter.

Reset Fettfiltersättigungsanzeige

Wenn Sie die Fettfilter nach der Reinigung wieder einsetzen, reicht es aus, auf 5 Sekunden gleichzeitig auf die Tasten  und  zu drücken, um die Reinigungsanzeige erneut einzustellen. Wenn Sie dies nicht tun, leuchtet eine grünfarbene Anzeigelampe auf. Je nach Benutzungsdauer (1 bis 2mal pro Monat), sollen die Fettfilter herausgenommen und gereinigt werden.

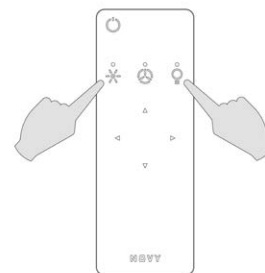

4.2 Monoblock Umluftfilter

In jedem Fettfilter befinden sich zwei halbrunde schwarze Monoblockfilter. Verwenden Sie nur den Novy Monoblock-Umluftfilter in der Dunstabzugshaube.

Reinigungsanzeige



Anzeige: orangefarbene Anzeigelampe leuchtet auf

Nach 200 Kochstunden weist eine orangefarbene Anzeigelampe an der Dunstabzugshaube darauf hin, dass die Monoblockfilter gereinigt werden müssen.

Herausnehmen des Monoblock-Umluftfilters

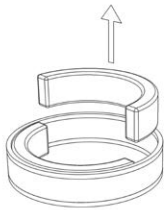

In jedem Fettfilter befinden sich zwei halbrunde schwarze Monoblockfilter. Nehmen Sie die beiden halbrunden Monoblockfilter aus dem Metall-Fettfilter heraus!

Regenerieren des Monoblock-Umluftfilters:

- Der Monoblock-Umluftfilter kann bis zu 12 Mal regeneriert werden. Dies geschieht im Ofen.
- Legen Sie den Filter 1 Stunde lang in den auf 120 °C aufgeheizten Ofen. Sorgen Sie für eine ausreichende Belüftung des Raums, in dem sich der Ofen befindet, da eventuell Gerüche entstehen.

Beim Kochen von bestimmten Fischarten können Gerüche entstehen. In diesem Fall besteht die beste Lösung darin, den Filter umgehend zu regenerieren.

Einsetzen des Monoblock-Umluftfilters

Setzen Sie die Monoblockfilter nach dem Reinigen wieder ein und platzieren Sie die Fettfilter wieder auf der Bodenplatte. Benutzen Sie die Dunstabzugshaube nicht ohne die Fettfilter und die Monoblockfilter.

Zurücksetzen der Reinigungsanzeige für den Umluftfilter

Wenn Sie die Monoblockfilter nach der Reinigung wieder einsetzen, reicht es aus, auf 5 Sekunden gleichzeitig auf die Tasten und zu drücken, um die Reinigungsanzeige erneut einzustellen.

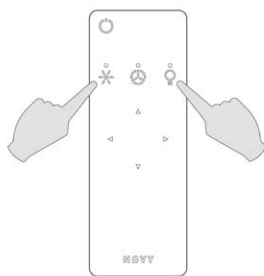

Wenn Sie diesen Schritt unterlassen, bleibt die orangefarbene Anzeigelampe beim Einschalten der Dunstabzugshaube brennen.

4.3 Reinigung der Haube

Lassen Sie die Lampen abkühlen. Verwenden Sie zur Reinigung ein feuchtes Tuch und eine Spülmittellauge.

- ! Verwenden Sie keinesfalls Scheuermittel, harte Schwämme o.ä., bzw. reinigen Sie nicht mit aggressiven oder chlorhaltigen Produkten.

- ! Keine Scheuermittel und keinen Scheuerschwamm verwenden.

- ! Wenn die Bodenplatte zur Reinigung von der Dunstabzugshaube abgenommen wird, gehen Sie wie folgt vor:

- Öffnen Sie die Bodenplatte.
- Lösen Sie den Dämpfer von der Bodenplatte, aber ACHTEN SIE DARAUF, dass Sie die Bodenplatte nicht loslassen!
- Kippen Sie die Bodenplatte langsam nach unten und halten Sie sie weiter fest.
- Sobald die Bodenplatte nach unten hängt, kann sie aus den Scharnieren ausgehakt werden.

Zum erneuten Anbringen der Bodenplatte führen Sie die Schritte in umgekehrter Reihenfolge durch. Achten Sie darauf, dass die Bodenplatte nicht losgelassen wird.

4.4 Kundendienst

Bei technischen Mängeln können Sie den Kundendienst des für Sie zuständigen Landes kontaktieren:

- Belgien: Tel.: 056/36.51.02
- Frankreich: Tel.: 03.20.94.06.62
- Deutschland und Österreich: Tel.: 0511.54.20.771
- Die Niederlande: Tel.: 088-0119110

Für andere Länder: Ihren Händler oder Novy Belgien: +32 (0)56/36.51.02

Um Ihnen möglichst schnell helfen zu können, geben Sie der Kundendienstabteilung bitte an, welchen Typ Dunstabzugshaube Sie besitzen.

- 👁 Die Typnummer ist auf einem Aufkleber auf der Innenseite der Dunstabzugshaube angegeben. Den Aufkleber sehen Sie, wenn Sie den Filter aus der Dunstabzugshaube herausnehmen

Bitte notieren Sie den Code hier:

Typennummer:.....

Abmessungen: S. 22

Elektrischer Schaltplan: S. 23

Änderungen und Satz- oder Druckfehler vorbehalten, Dezember 2017

1. GENERAL INFORMATION

- Please read these operating instructions carefully. They contain information about installation, operation, safety and maintenance you need to be aware of.
- This hood is for domestic use only.
- Check the condition of the hood and the installation material before installing. Carefully remove the hood out of the packaging. Be careful not to use sharp knives to open the box.
- Please keep these instructions to pass on to future users.
- Disposal of transport packaging and old appliance. Your new appliance was sent to you in protective packaging. All utilised materials are environmentally safe and recyclable. Please help us by disposing of the packaging in an environmentally friendly manner.
- Old appliances are not worthless rubbish. Valuable raw materials can be reclaimed by recycling old appliances. This appliance is identified according to the European Directive 2002/96/EC on waste electrical and electronic equipment. Please ask your dealer or inquire at your local authority about current means of disposal.



This manual makes use of a number of symbols. The meaning of these symbols are given below.

Symbol	Meaning	Action
	Indication	Explanation of an indication on the hood
	Warning	This symbol indicates an important tip or a dangerous situation.

Follow this instruction to avoid injury and material damage.

2. SAFETY

2.1 Precautions before using

- Do not change or alter the appliance.
- The appliance must be grounded and connected conforming to local standards.
- Do not use any extension cable to connect it.

2.2 Using the appliance

- Under no circumstances is it allowed to flambé under the hood
- Deep frying under the hood is only allowed under constant supervision.
- In case of fire always switch off the hood.
- Never extinguish burning fat or oil with water. Cover the pot with a well fitting lid or a burnblanket.

- This appliance can be used by children aged from 8 years and above and persons with reduced physical, sensory or mental capabilities or lack of experience and knowledge if they have been given supervision or instruction concerning use of the appliance in a safe way and understand the hazards involved
- Activate the hood a few minutes prior to cooking.
- Switch the hood off 30 minutes after cooking is finished. The delay function is set to 30 minutes. Use the delay function.
- Avoid drafts under the hood surface.
- When cooking make sure pots are positioned properly under the hood surface.
- When using induction: adapt the intensity of both hob and hood to the lowest possible level in order to avoid excessive creation of damp fumes.
- Attention, certain accessible parts of the hood can become hot while cooking.

2.3 Precautions not to damage the appliance

- The mounting instructions describe the correct way of mounting. Carefully read these instructions.
- Check the distance between the cooking surface and the hood. The minimum and maximum heights are indicated in the mounting instructions.
- Never use the hood without the grease filters in order to prevent dirt and fat from further entering the hood, which will eventually affect the performance and functioning of the hood.
- Always stay around when you are frying, roasting, grilling or deep-frying. Overheated oil and fat may catch fire and damage the hood.

3. OPERATION

In order to turn on the hood, the on/off switch must be activated first. This is disabled for servicing the device. The knob is located on the front, above the feedback display. You can operate the hood with the remote control.

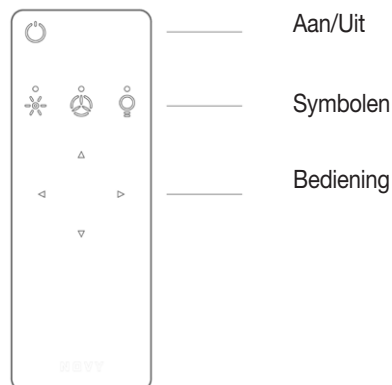

3.1 Instruction for control keys

1 On/off			
2 Choice	Motor	Functional light Ambience light	
3 Confirmation		press briefly = attachment choice	
4 Operation	= Increase fan speed = Decrease fan speed	press briefly = lighting on press briefly = lighting off press long = increase brightness press long = decrease brightness warm light cold light	

Switch off

In order to be able to switch off, all the lights on the remote control must be off.

1x = Run-out mode

2x (don't tap) = Device off

3.2 Extraction

Switch on

Press the control key .

The three LEDs above the symbols flash 1x.

Switch off with 10 minute delay

The LEDs on the remote control must first be off.

Press the control key once.

The lighting switches to ambience mode and the first, white fan speed LED on the extraction hood flashes. For recirculation, the motor continues running for 30 minutes. For exhaust, the motor continues running for 10 minutes. After this time, the motor will switch off. The lighting will remain on in the mood mode.

Switch off without delay

The LEDs on the remote control must first be off.

Press the control key twice. Be careful, do not tap.

Use the 30 minutes run-out time to make sure that the monoblock filter can properly absorb the cooking smells.

Auto-Stop

To avoid that the hood will function during a too long period, it will switch off automatically after 3 hours (when no changes to the controls have been made). Only the motor will turn off automatically. The lighting will remain on in the mood mode

Fan speed

- Regulate the fan speed: Select control key .
- This means the speed can be adjusted
- Increase speed: Select control key
- Decrease speed: Select control key

The fan speed can be set to 4 speeds. You can select the required position depending on the vapour production while cooking.

A self-rectifying thermal contact makes sure that the motor is switched off when overheated. The motor will switch on again after it has cooled down. The cause of the overheating needs to be determined. This may be, for example, that the contents of the pan have caught fire, the motor fan is blocked or an object is (partly) closing off the exhaust opening.

3.3 Lighting

With respect to the lighting you can choose between the cooking mode and the mood mode.

Cooking mode

The cooking mode provides optimum lighting for cooking. This mode has by default a maximum light intensity.

- *Switching cooking mode on*

Select control key .

The LED above the symbol lights up.

- *Confirm cooking mode*

Briefly press the control key

For confirmation, you can see the LED above the symbol flashing quickly for a short period.

The cooking mode is then fully activated and the following functions can be changed..

- *Switch cooking mode on and off*

Switching cooking lighting fully on and off can be achieved by briefly pressing the or control key.

- *Mood mode light intensity*

The brightness of the lights in cooking mode can be increased or decreased using the and buttons; by holding these down, the brightness will change.

- *Change the colour temperature in the mood mode*

The colour temperature can be adjusted from warm to cold using the or control keys. Holding the keys down will adjust the colour temperature. Release when the desired colour temperature has been reached.

You cannot fully dim the light of the cooking mode, because then there will not be sufficient light to cook

After having switched off the cooking mode, the last set value will always be remembered. This means your preference will be used every time the hood is switched on.

Mood mode

The mood mode provides optimum lighting for creating a nice atmosphere. This mode has by default a lower light intensity than the cooking mode.

Switching mood mode on

Select control key .

The LED above the symbol lights up.



Confirm mood mode

Briefly press the control key .



For confirmation, you can see the LED above the symbol flashing quickly for a short period.

The mood mode is then fully activated and the following functions can be changed.



Switch mood mode on and off

Switching mood lighting fully on and off can be achieved by briefly pressing the  or  control key.

Mood mode light intensity

The brightness of the lights in mood mode can be increased or decreased using the  and  buttons; by holding these down, the brightness will change.

Change the colour temperature in the mood mode

The colour temperature can be adjusted from cool to warm using the  or  control keys. Holding the keys down will adjust the colour temperature. Release when the desired colour temperature has been reached.

After having switched off the mood mode, the last set value will always be remembered. This means your preference will be used every time the hood is switched on.

3.4 Remote control

The remote control for hood is preinstalled and ready for use.



Indien de ingestelde code stoort met andere zenders, kan er een andere code op de afstandsbediening gekozen worden. Er zijn totaal 10 code mogelijkheden.

Change the code of the remote control

- First switch off the power supply of the hood. Do this by deactivating and reactivating the on/off switch. The set-up mode will now be active for 3 minutes. The new code must be set up within these 3 minutes.

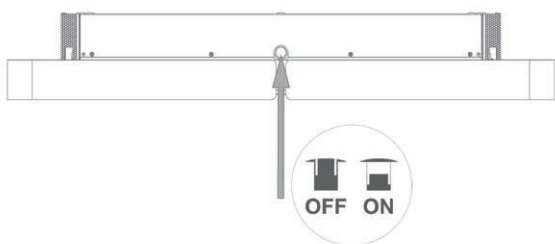

- To change the code, you must click the cover loose with a screwdriver.

- Briefly press on the small button with a paper clip. The 3 lights on the remote will flash the same amount of times as the pre-set code.
- If a different code is required, press the small button for 3 seconds (the 3 lights will light up for 7 sec). Now briefly press the small button again within 7 seconds to change the code. (1x flash is code 1, 2x flash is code 2, etc. There are 10 codes).
- Ensure the power supply is reconnected to the extraction hood.
- Within 1 minute, press the  ON/OFF button on the remote control.

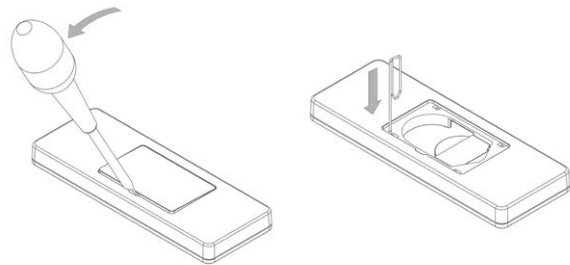

Change the batteries

- For changing the batteries unscrew the plastic cover, remove the old batteries and insert the new ones. Pay attention to the polarity marking given in the battery compartment.
- Empty batteries are not to be disposed of in the household refuse, but they are to be handed in as chemical waste.

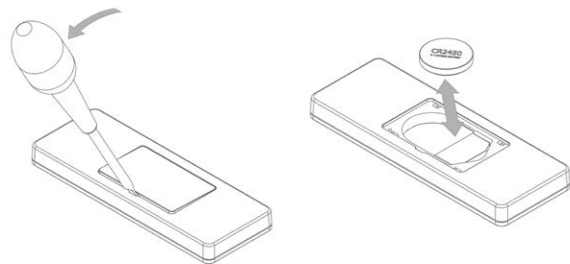

Technical information:

- Power supply: (1xCR2450) batteries
- Frequency: 433.92Mhz
- Number of codes: 10
- Worktemperature: 0-50°C
- Dimensions: 125,6 x 46,6 x 11,2 mm



3.4 InTouch

The cooker hood features the InTouch function. If you have a Novy induction plate with InTouch, you can operate the hood from the plate.





Programming InTouch on the induction plate

The remote control must first work with the hood. If necessary, the remote control code can be changed, as described in Section 3.3.

Connect the plate to the mains supply.

1. Touch simultaneously the keys  and  on the induction plate until you hear a beep signal.

- The cooker plate now searches automatically for the hood code
- WAIT until the hood lights flash, OR until you hear a clicking sound eight times from the hood (be patient, this can take a while)

2. Then touch any InTouch key  or  or  or  on the induction plate until you hear a beep signal. This is the confirmation of the pairing of both devices.

Now you can operate the hood with the keys on the induction plate.

4. MAINTENANCE

4.1. Grease filter

In the hood there are 2 round metal grease filters. The cooker hood has a cleaning indicator for the grease filters.

Grease filter indication



Indication: green indicator lamp starts burning.

After 20 cooking hours, an green lamp on the hood indicates that the grease filter needs cleaning

Access to the filter

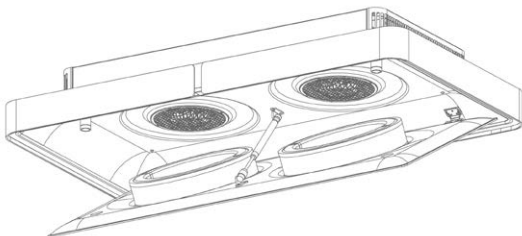

Open the bottom plate by pulling it open on the front side with 2 hands in a downward movement.

The 2 grease filters are lying on the bottom plate. Take the grease filters from the hood.

 In each grease filter there are 2 half round black monoblock filters. Take the 2 half round monoblock filters from the aluminium grease filter!

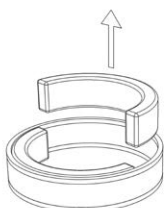

Cleaning the filter:



- in the dishwasher
- manually: in a hot solution of water and a liquid detergent. Rinse and allow to dry completely.



The previous instructions need to be followed. If not an increased fire hazard may occur.

After cleaning, place the monoblock filters back into the grease filters and put the grease filters back on the bottom plate. Do not use the hood without the grease filters and monoblock filters.

Reset grease filter indication

When you replace the monoblock filters after cleaning, press the  and  buttons simultaneously for 5 seconds to reset the cleaning indicator. If you don't reset, the green indication light will continue to burn.

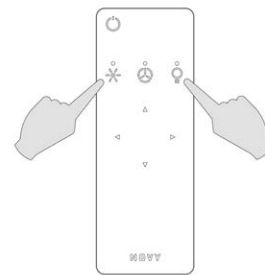

We advise you to clean your filter once a month for an optimal operation.

4.2 Monoblock filters

In each grease filter there are 2 half round black monoblock filters. Only use the Novy Monoblock recirculation filter in the cooker hood.

Cleaning indication monoblock filter



Indication: orange indicator lamp starts burning

After 200 cooking hours, an orange lamp on the hood indicates that the monoblock filters need cleaning.

Remove the Monoblock recirculation filter

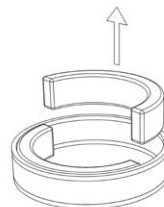

In each grease filter there are 2 half round black monoblock filters. Take the 2 half round monoblock filters from the aluminium grease filter!

Regenerate the Monoblock recirculation filter:

- The Monoblock can be regenerated up to 12 times. This is done in the oven.

- Place the filter in the oven for 1 hour at 120°C. Provide sufficient fresh air in the room where the oven has been placed, as smells can be released.

Smells can be released when baking certain kinds of fish. The best solution for this is to immediately regenerate the filter.

Place the Monoblock recirculation filter

After cleaning, place the monoblock filters back into the grease filters and put the grease filters back on the bottom plate. Do not use the hood without the grease filters and monoblock filters.

Reset the Monoblock recirculation indication

When you replace the monoblock filters after cleaning, press the  and  buttons simultaneously for 5 seconds to reset the cleaning indicator.

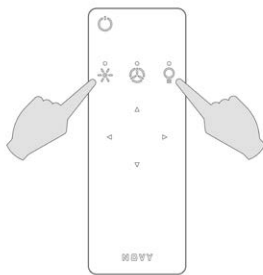

If you do not do this, the orange light will continue to shine when you turn on the extraction hood.

4.3 Maintenance of of the cookerhood

Use a soft, wet cloth and a mild detergent to clean the hood. Then rub dry with a dry, soft cloth to avoid stains.



Never use aggressive, abrasive detergents or sponges.



Do not use an abrasive or scourer.



If the lower plate is to be removed from the extractor for cleaning, proceed as follows:

- Open the lower plate.
- Click the damper loose from the lower plate, but TAKE CARE not to let go of the lower plate!
- Tilt the lower plate gently down and hold onto it gently.
- Once the lower plate is hanging down it can be unhooked from the hinges.

For rehooking the lower plate, simply do the same in reverse order. Take care not to let go of the lower plate.

4.4 Technical problem

In case of technical problems please contact Novy Service Department:

- For Belgium: Tel.: 056/36.51.02
- For France: Tel.: 03.20.94.06.62
- For Germany: Tel.: 0511.54.20.771
- For The Netherlands: Tel.: 088-0119110

For all other countries: your local installoer or Novy Belgium: +32 (0)56/36.51.02

Please supply us with the model number of your hood.



The model number can be found on the engraved plaque behind the filter.

You can make a note of the number here:

Model number:

Dimensions: p. 22

Electrical scheme: p. 23

Characteristics of the product on condition of changes or printing errors, December 2017

AFMETINGEN - DIMENSIONS - ABMESSUNGEN - DIMENSIONS

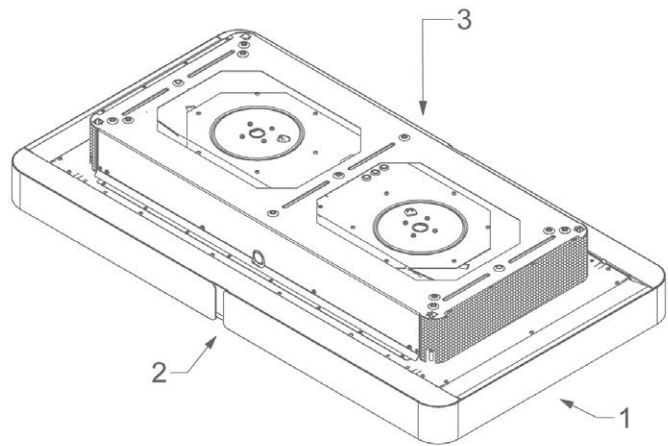
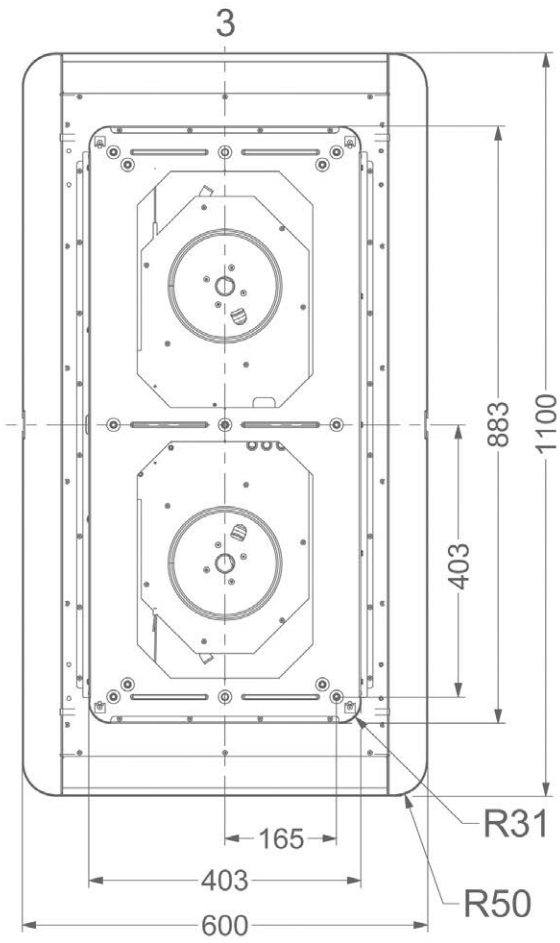
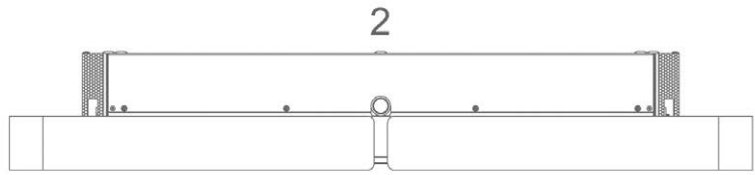
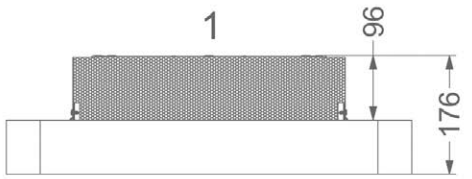

ELEKTRISCH SCHEMA - SCHÉMA ÉLECTRIQUE - ELEKTRISCHER SCHALTPLAN - ELECTRICAL SCHEME

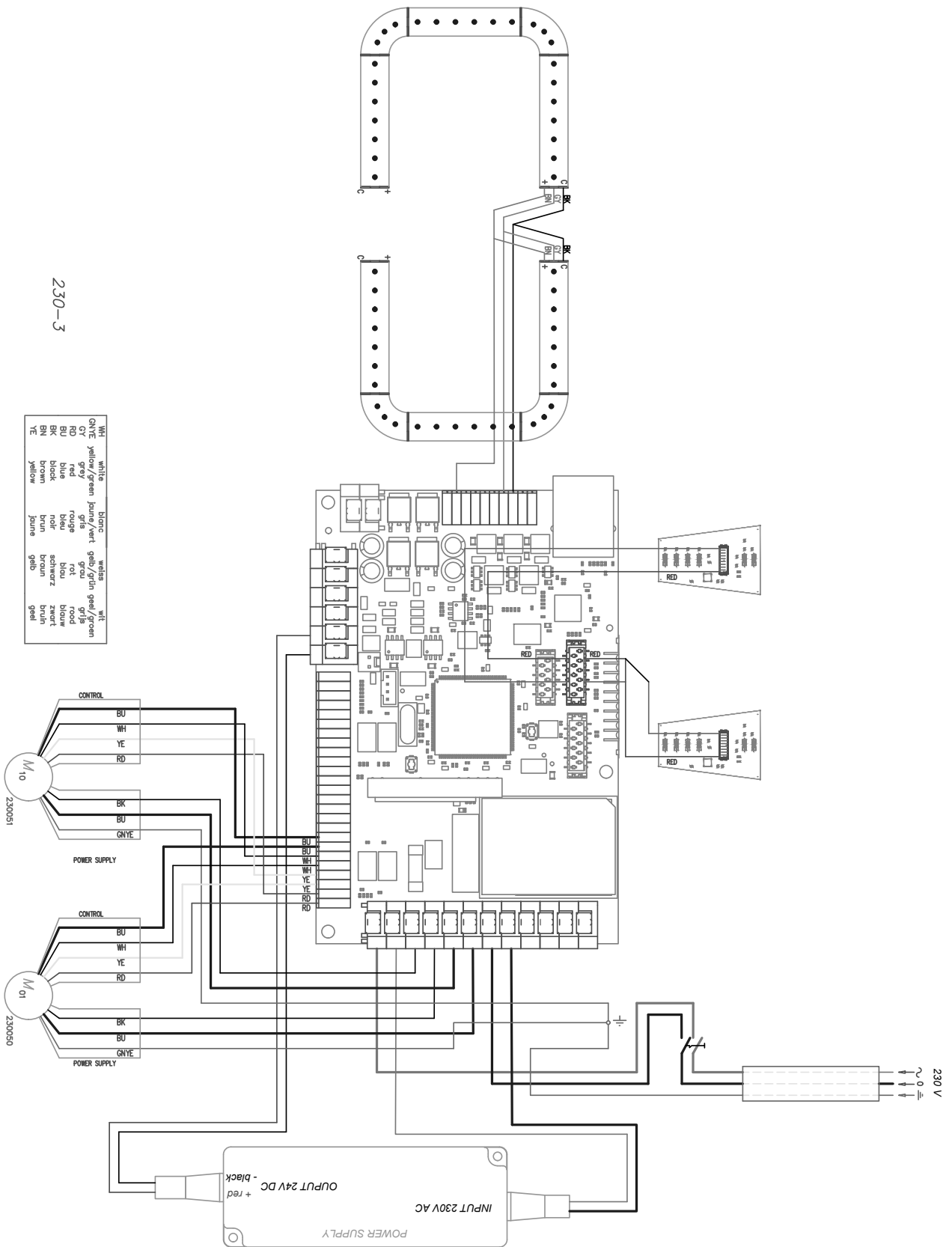

NOVY nv behoudt zich het recht voor te allen tijde en zonder voorbehoud de constructie en de prijzen van haar producten te wijzigen.

NOVY SA se réserve le droit de modifier en tout temps et sans préavis la construction et les prix de ses produits.

Die NOVY AG behält sich das Recht vor, zu jeder Zeit und ohne Vorbehalt die Konstruktion und die Preise ihrer Produkte zu ändern.

NOVY nv. se reserva el derecho a modificar en cualquier momento y sin condiciones la construcción y los precios de sus productos.

NOVY declina ogni responsabilità per eventuali errori o inesattezze e si riserva di modificare senza preavviso le caratteristiche dei prodotti illustrati.

NOVY nv
Noordlaan 6
B - 8520 KUURNE
Tel. 056/36.51.00 - Fax 056/35.32.51
E-mail : novy@novy.be
<http://www.novy.be>

France: Tél: 0320.940662
Deutschland und Österreich: Tel: +49 (0)511.54.20.771
Nederland: Tel.: +31 (0)88-0119110
España: +34 938 700 895
Italia: +39 039.20.57.501

GARANTIEVOORWAARDEN - LES CONDITIONS DE GARANTIE - DIE GARANTIEBEDINGUNGEN - WARRENTY CONDITIONS

BELGIË

Novy dārnkappen worden met de grootst mogelijke zorgvuldigheid geproduceerd. Desalniettemin kan er een defect optreden. Zowel binnen als buiten de waarborgperiode, kan de Novy technische dienst op een snelle en deskundige manier een herstelling van het toestel uitvoeren, zonder dat dit afbreuk doet aan de levensduur ervan.

Aanvang en duur van de waarborgperiode

De waarborgperiode vangt aan op de datum van aflevering door de verkoper (factuurdatum als bewijs) van het toestel bij de consument. De duur ervan bedraagt 60 maanden, maar wordt beperkt tot 12 maanden ingeval van industriëel of hiermee gelijkgesteld gebruik, bv. in hotels, pensions, ...

Beperkingen

Deze waarborg is niet geldig wanneer het gaat om fouten, veroorzaakt door normale sleet, misbruik of verwaarlozing, of door ondeskundige plaatsing. Anderzijds vervalt de waarborg wanneer het apparaat zou hersteld of omgebouwd zijn met onderdelen die niet van ons fabriekaat zijn of wanneer de identificatienummers zouden zijn verwijderd of veranderd.

Er is evenmin sprake van waarborg wanneer het apparaat zou hersteld of veranderd zijn door personen die niet door onze firma daartoe gemachtigd zijn. De volledige lijst met beperkingen is beschikbaar op aanvraag.

De waarborgvoorwaarden gelden voor in België op de markt gebrachte en in gebruik zijnde toestellen. Bij ingebruikname in het buitenland van een in België gekocht toestel, of in België van een in het buitenland gekocht toestel moet de consument er zich van vergewissen of het toestel voldoet aan de lokale technische vereisten (gassoort, spanning, frequentie, installatievoorschriften, klimaatomstandigheden). Schade veroorzaakt door het niet geschikt zijn van het toestel en de noodzakelijke of gewenste aanpassingen vallen niet onder de waarborgvoorwaarden.

Aanvraag tot herstelling

Wanneer een onderdeel defect bevonden wordt, dient het via de vakhandelaar of keukeninstallateur te worden teruggestuurd aan ons adres, ontdaan van alle andere onderdelen en vergezeld van een aanvraag tot vervanging onder waarborg door afzender alsmede van dit certificaat en factuur. Tel. nr Technische Dienst NOVY (te contacteren bij defect): 056-36 51 02 Hou dit document steeds bij de hand

BELGIQUE

Les hottes Novy sont toujours fabriquées avec le plus grand soin possible. Cela n'exclut pas l'éventualité d'un défaut. Le service technique de Novy peut réparer votre appareil rapidement et correctement, aussi bien durant la période de garantie, qu'après, sans porter préjudice à sa durée de vie.

Début et durée de la période de garantie

La période de garantie débute à la date de livraison par le vendeur au domicile du client (la date de la facture fait foi). La durée est 60 mois, limitée à 12 mois pour une utilisation industrielle ou comparable, dans les hôtels, pensions, ...

Limitations

Cette garantie n'est pas valide quand il s'agit de défauts suite à l'usure normale, une utilisation non conforme ou négligence ou à une installation non conforme. D'autre part, la garantie est annulée si l'appareil a été réparé ou modifié avec des pièces qui ne sont pas d'origine, ou lorsque les numéros d'identification ont été démontés ou modifiés. La garantie ne sera pas non plus applicable quand l'appareil a été réparé ou modifié par une personne non autorisée par notre entreprise. La liste complète des limitations est disponible sur demande.

Les conditions de garantie sont valides pour les appareils commercialisés et utilisés en Belgique. Lorsque l'appareil acheté en Belgique est utilisé à l'étranger ou un appareil acheté à l'étranger est utilisé en Belgique, il incombe au consommateur de vérifier si l'appareil correspond aux exigences techniques locales (type de gaz, tension, fréquence, conditions d'installation, conditions climatiques). Les dégâts occasionnés par une utilisation non conforme ou adéquate et les adaptations nécessaires ou souhaités ne sont pas concernés par les conditions de la garantie.

Demande de réparation

En cas de pièce défectueuse, il convient de vous adresser au commerçant spécialisé ou installateur

de cuisine qui la renverra à l'usine, accompagné de votre demande de remplacement sous garantie, du certificat de garantie et de votre facture. Tél. No du service technique de NOVY (à contacter en cas d'un défaut): 056-36 51 02 Gardez ce document toujours à portée de main.

BELGIEN

Dunstabzugshauben von Novy werden mit größtmöglicher Sorgfalt hergestellt. Dennoch kann es zu einem Defekt kommen. Sowohl während der Garantiefrist als auch darüber hinaus kann der technische Dienst von Novy das Gerät schnell und fachkundig reparieren, ohne dass dies die Lebensdauer des Gerätes beeinträchtigt.

Beginn und Dauer der Garantiefrist

Die Garantiefrist beginnt an dem Tag, an dem der Verkäufer (Rechnungsdatum gilt als Beleg) das Gerät an den Verbraucher liefert. Die Garantiefrist beträgt 60 Monate, wird jedoch bei industrieller oder vergleichbarer Nutzung z. B. in Hotels, Pensionen, ... auf 12 Monate verkürzt.

Einschränkungen

Diese Garantiefrist hat keine Gültigkeit, wenn es um Fehler geht, die auf normalen Verschleiß, Missbrauch bzw. mangelnde Pflege oder nicht sachkundige Aufstellung zurückzuführen sind. Andererseits erlischt der Garantiespruch, wenn das Gerät mit Teilen repariert oder umgebaut wird, die nicht von unserem Hersteller stammen, oder wenn die Gerätekennummern entfernt oder verändert werden. Ein Garantiespruch liegt ebenso wenig vor, wenn das Gerät von Personen repariert oder verändert wird, die nicht die entsprechende Zulassung unserer Firma besitzen. Die vollständige Liste der Einschränkungen erhalten Sie auf Anfrage.

Die Garantiebedingungen gelten für in Belgien auf den Markt gebrachte und verwendete Geräte. Bei Inbetriebnahme eines in Belgien erworbenen Gerätes im Ausland oder eines im Ausland erworbenen Gerätes in Belgien hat sich der Verbraucher zu vergewissern, ob das Gerät den lokalen technischen Anforderungen (Gasqualität, Spannung, Frequenz, Installationsvorschriften, Klimabedingungen) gerecht wird. Schäden, die auf die Tatsache zurückzuführen sind, dass das Gerät für den gewünschten Verwendungszweck nicht geeignet ist und die notwendigen oder gewünschten Änderungen unangemessen sind, fallen nicht unter die Garantiebedingungen.

Reparaturanfrage

Wird ein Defekt an einem Ersatzteil festgestellt, ist es über den Fachhändler oder den Küchenbauer an unsere Adresse zurückzuschicken, und zwar vollständig ausgebaut und versehen mit einer Anfrage des Absenders zum Austausch im Rahmen des Garantiespruchs sowie dieses Zertifikats und der Rechnung. Telefonnummer Technischer Dienst NOVY (bei einem Defekt): +32-(0)56-36 51 02. Bewahren Sie dieses Dokument immer griffbereit auf.

FRANCE

Les hottes Novy sont toujours fabriquées avec le plus grand soin possible. Cela n'exclut pas l'éventualité d'un défaut. Le service technique de Novy peut réparer votre appareil rapidement et correctement, aussi bien durant la période de garantie, qu'après, sans porter préjudice à sa durée de vie.

Début et durée de la période de garantie

La période de garantie débute à la date de livraison par le vendeur au domicile du client (la date de la facture fait foi). La durée est 60 mois, limitée à 12 mois pour une utilisation industrielle ou comparable, dans les hôtels, pensions, ...

Limitations

Cette garantie n'est pas valide quand il s'agit de défauts suite à l'usure normale, une utilisation non conforme ou négligence ou à une installation non conforme. D'autre part, la garantie est annulée si l'appareil a été réparé ou modifié avec des pièces qui ne sont pas d'origine, ou lorsque les numéros d'identification ont été démontés ou modifiés. La garantie ne sera pas non plus applicable quand l'appareil a été réparé ou modifié par une personne non autorisée par notre entreprise. La liste complète des limitations est disponible sur demande.

Les conditions de garantie sont valides pour les appareils commercialisés et utilisés en France. Lorsque l'appareil acheté en France est utilisé à l'étranger ou un appareil acheté à l'étranger est utilisé en France, il incombe au consommateur de vérifier si l'appareil correspond aux exigences techniques

locales (type de gaz, tension, fréquence, conditions d'installation, conditions climatiques). Les dégâts occasionnés par une utilisation non conforme ou adéquate et les adaptations nécessaires ou souhaités ne sont pas concernés par les conditions de la garantie.

Demande de réparation

En cas de pièce défectueuse, il convient de vous adresser à votre revendeur ou installateur de cuisine qui la renverra à l'usine, accompagné de votre demande de remplacement sous garantie, du certificat de garantie et de votre facture.

DEUTSCHLAND und ÖSTERREICH

Dunstabzugshauben von Novy werden mit größtmöglicher Sorgfalt hergestellt. Dennoch kann es zu einem Defekt kommen. Sowohl während der Garantiefrist als auch darüber hinaus kann der technische Dienst von Novy das Gerät schnell und fachkundig reparieren, ohne dass dies die Lebensdauer des Gerätes beeinträchtigt.

Beginn und Dauer der Garantiefrist

Die Garantiefrist beginnt an dem Tag, an dem der Verkäufer (Rechnungsdatum gilt als Beleg) das Gerät an den Verbraucher liefert. Die Garantiefrist beträgt vierundzwanzig Monate.

Einschränkungen

Diese Garantiefrist hat keine Gültigkeit, wenn es um Fehler geht, die auf normalen Verschleiß, Missbrauch bzw. mangelnde Pflege oder nicht sachkundige Aufstellung zurückzuführen sind. Andererseits erlischt der Garantiespruch, wenn das Gerät mit Teilen repariert oder umgebaut wird, die nicht von unserem Hersteller stammen, oder wenn die Gerätekennummern entfernt oder verändert werden. Ein Garantiespruch liegt ebenso wenig vor, wenn das Gerät von Personen repariert oder verändert wird, die nicht die entsprechende Zulassung unserer Firma besitzen.

Die vollständige Liste der Einschränkungen erhalten Sie auf Anfrage.

Die Garantiebedingungen gelten für in Belgien auf den Markt gebrachte und verwendete Geräte. Bei Inbetriebnahme eines in Belgien erworbenen Gerätes im Ausland oder eines im Ausland erworbenen Gerätes in Belgien hat sich der Verbraucher zu vergewissern, ob das Gerät den lokalen technischen Anforderungen (Gasqualität, Spannung, Frequenz, Installationsvorschriften, Klimabedingungen) gerecht wird. Schäden, die auf die Tatsache zurückzuführen sind, dass das Gerät für den gewünschten Verwendungszweck nicht geeignet ist und die notwendigen oder gewünschten Änderungen unangemessen sind, fallen nicht unter die Garantiebedingungen.

Reparaturanfrage

Wird ein Defekt an einem Ersatzteil festgestellt, ist es über den Fachhändler oder den Küchenbauer an unsere Adresse zurückzuschicken, und zwar vollständig ausgebaut und versehen mit einer Anfrage des Absenders zum Austausch im Rahmen des Garantiespruchs sowie dieses Zertifikats und der Rechnung. Bewahren Sie dieses Dokument immer griffbereit auf.

NOVY NEDERLAND B.V.

Garantietermijn en dekking

Een storing is een openbaring van een technisch gebrek aan het huishoudelijk apparaat, ten gevolge van een materiaal-, ontwerp- en/of productiefout, waardoor het normaal functioneren van het apparaat onmogelijk is. Met inachtneming van de onderstaande voorwaarden, wordt door Novy Nederland B.V. 5 jaar garantie verleend. De garantie gaat in op de datum van aankoop zoals die vermeld staat op de aankoopnota van de desbetreffende keukendetailist/installateur. In het 1e en 2e jaar krijgt u bij optredende storing aan uw Novy-apparaat volledige garantie op materiaal, voorrijkosten en arbeidsloon. Bij storingen die optreden in het 3e, 4e of 5e jaar geeft deze garantie recht op vergoeding van de te vervangen onderdelen. Bij een servicebezoek in het 3e, 4e of 5e jaar worden alleen de op dat moment geldende voorrijkosten en arbeidsloon in rekening gebracht. Bij de openbaring van een storing binnen 6 maanden na aflevering, wordt vermoed dat de storing reeds bij aflevering aanwezig was. Servicebezoeken worden uitsluitend op werkdagen tussen 8:00 en 17:00 uur uitgevoerd en vinden uitsluitend in Nederland plaats. Deze garantie van het huishoudelijke apparaat geldt niet bij een toepassing in een niet-huishoudelijke situatie. De garantie is overdraagbaar op eigenaar en/of adres.

Beperkingen

De garantie heeft geen betrekking op onderdelen zoals lampen, glasplaten, vefilters, geurfilters, snoer, stekker en losse accessoires. Op de garantie

kan geen aanspraak worden gemaakt bij gebreken aan het apparaat die terug te voeren zijn op onjuist gebruik, ondeugdelijk onderhoud, nachtzamheid, het niet juist handelen volgens de bepalingen in de gebruiksaanwijzing of de montage-instructie, gebreken die te wijten zijn aan installatiefouten of gebreken die de werking of de waarde van het apparaat niet noemenswaardig beïnvloeden. Eveneens kan er geen aanspraak op de garantie worden gedaan bij beschadigingen die ontstaan zijn door de gebruiker of derden, defecten en beschadigingen van het apparaat als gevolg van gebeurtenissen die gewoonlijk verzekerd zijn onder een inboedelverzekering of gebeurtenissen die buiten het normale gebruik van het apparaat vallen.

Bij een apparaat die ingebouwd is geweest in de showroom van een (keuken)leverancier wordt de garantie beperkt tot de technische delen. Beschadigingen van zichtbare delen zijn uitgesloten van garantie.

Voorwaarden

Een aanspraak op de garantie vervalt indien reparaties of ingrepen worden uitgevoerd door derden die niet door Novy gemachtigd zijn, of indien apparaten worden voorzien van niet-originele onderdelen waardoor een storing ontstaat. De reparaties aan de producten worden in de regel bij de eindgebruiker uitgevoerd. De onderdelen die zijn vervangen, worden eigendom van Novy. Bij een reparatie dient te allen tijde de originele aankoopnota aan de servicemonteur te worden overlegd.

De reparatie zal zoveel mogelijk tijdens het eerste bezoek worden uitgevoerd. Indien een tweede bezoek nodig is, zullen eventueel voorrijkosten en arbeidsloon in rekening worden gebracht, indien de noodzaak voor een herhaalbezoek aan de eindgebruiker toe te schrijven is.

Garantiegevallen leiden niet tot een verlenging van de garantietermijn en vormen evenmin het begin van een nieuwe garantietermijn. De garantietermijn voor ingebouwde vervangingsonderdelen eindigt gelijktijdig met de garantietermijn van het apparaat als geheel.

Indien het typeplaatje met daarop het typennummer en serienummer is verwijderd, gewijzigd of onleesbaar is, vervalt elke aanspraak op de garantie.

De garantievoorwaarden gelden voor in Nederland op de markt gebrachte en in gebruik zijnde apparaten. Bij ingebruikname in het buitenland van een in Nederland gekocht apparaat, of in Nederland van een in het buitenland gekocht apparaat moet de consument zich van bewust zijn of het apparaat aan de lokale technische vereisten (bijvoorbeeld spanning, frequentie, installatievoorschriften, klimaatomstandigheden). Schade veroorzaakt door het niet geschikt zijn van het apparaat en de noodzakelijke of gewenste aanpassingen vallen niet onder de garantievoorwaarden.

Uitgebreidere of andere aanspraken, in het bijzonder aanspraken op vergoeding van buiten het apparaat ontstane schade, zijn uitgesloten, voor zover de aansprakelijkheid niet voortvloeit uit wettelijke bepalingen van dwingend recht.

Indien bij aanmelding van een storing de omschrijving van de storing niet leidt tot een vaststelling van deze storing door de servicemonteur en bovendien een verder inspectie van het apparaat ook geen vaststelling van een mogelijk ander defect oplevert, zullen voorrijkosten en arbeidsloon in rekening worden gebracht overeenkomstig op dat moment geldende tarieven.

Reparatie en eventuele vervanging van een apparaat Voor zover herstelwerkzaamheden door Novy Nederland B.V. redelijkerwijs niet mogelijk zijn, wordt op verzoek van de eindgebruiker binnen de genoemde garantietermijn een gelijkwaardige vervangend apparaat aangeboden. Bij een levering van een vervangend apparaat behoudt Novy Nederland B.V. zich het recht voor een redelijke gebruiksvergoeding in rekening te brengen voor de tot dan toe genoten gebruiksduur.

Aanvraag voor een service

In geval van een storing kunt u contact opnemen met uw (keuken)leverancier. Voor een goede en snelle afhandeling is het noodzakelijk dat u bij het melden van een service het type nummer van uw apparaat bij de hand heeft.

Onderdelen bestellen

Voor het bestellen van onderdelen kunt u zich wenden tot:

Novy Nederland B.V.
T (088)-0119100
E info@novynederland.nl
I www.novynederland.nl

Waarborgcertificaat NOVY dampkappen

Certificat de garantie hottes NOVY

Garantie Zertifikat NOVY Dunsthauben

Warrenty certificate NOVY hoods

Naam/Nom/Name/Name:

Adres/Adresse/Adresse/Adress:

Faktuurdatum/Date de facturation

Datum der Rechnung/Invoice Date