

NOVY

CATALOGUS

2018

Volg ons op: [f](#) [YouTube](#) [p](#) [©](#)

Novy nv
Noordlaan 6
8520 Kurne
056 36 51 00
www.novy.be

NOVY
INSPIRED BY QUALITY

najaar 2018

De kracht van stilte

NOVY
INSPIRED BY QUALITY

SET ACTIE 2018

5% korting op de set

bij aankoop van: 2 toestellen
uit verschillende productgroepen*

10% korting op de set

bij aankoop van: 3 toestellen
uit verschillende productgroepen*

15% korting op de set

bij aankoop van: 4 toestellen
uit verschillende productgroepen*

* Productgroepen: dampkappen, kookplaten, multifunctionele ovens, microgolfoven, stoomovens of combi-stoomovens en warmhoudlade. One Pro, One Power en Panorama zijn een dampkap en kookplaat in één en gelden dusdanig als 1 toestel. Aanbod geldig vanaf 01.02.2018 t.e.m. 31.03.2018, met leveringen tot 30.06.2018.



5 JAAR GARANTIE

5 JAAR GRATIS GARANTIE OP DAMPKAPPEN EN INDUCTIEKOOKPLATEN**





Tijdens een periode van 5 jaar zijn alle kosten met betrekking tot een eventuele herstelling (onderdelen, voorrijkosten en arbeidsloon) van Novy dampkappen en inductiekookplaten gedekt. En deze garanties zijn volledig kosteloos. U hoeft er zelfs geen onderhoudscontract voor te tekenen.

2 JAAR GARANTIE OP ALLE ANDERE TOESTELLEN**

Op alle andere Novy toestellen in deze catalogus geven we 2 jaar garantie. Gedurende die tijd zijn de kosten van onderdelen, voorrijkosten en het arbeidsloon volledig gedekt.

(**) De garantieperiode loopt vanaf de datum van aankoop (facturatiedatum). Uitgebreide voorwaarden vindt u op www.novy.be

OP ZOEK NAAR INSPIRATIE?

Op zoek naar inspiratie voor uw nieuwe keuken of verbouwing? Op onze website of via onze sociale media kanalen     ontdekt u alle mogelijkheden met onze producten.

Klantendienst
Tel 056 36 51 01
Fax 056 35 32 51
novy@novy.be
www.novy.be

Hersteldienst
Tel: 056 36 51 02

Showroom

In onze showroom te Kuurne helpen wij u graag verder met informatie over onze toestellen.
Om u beter en efficiënter te kunnen helpen werken wij op afspraak.
Een afspraak kan gemaakt worden via showroom@novy.be of via 056 36 51 00.

Voetnoten

* De prijzen vermeld in deze brochure zijn indicatieve Belgische marktprijzen van 01.02.2018 t.e.m 31.12.2018
Recupel en BTW inbegrepen, plaatsing niet inbegrepen.

*** geluidsniveau gemeten volgens de norm EN 60704-2-13, debieten volgens EN 61591.

Prijzen enkel voor verkoop in België en Luxemburg.
Productkenmerken en prijzen onder voorbehoud van wijzigingen en drukfouten.
Alle kleuren in deze catalogus kunnen slechts benaderd weergegeven worden.
De afdruk is dan ook niet bindend.



Verdeeld door:

NOVY, INSPIRED BY QUALITY

2

DAMPKAPPEN

14

Werkbladafzuiging	24
Plafondunits	38
In- en onderbouwdampkappen	52
Wanddampkappen	64
Eilanddampkappen	72

KOOKPLATEN

80

Inductie.	90
Domino's	93
Vitrokeramisch	95
Gas	97
Friteuse.	99

OVENS

102

Multifunctionele ovens	110-111
Microgolfoven	110-111
Stoomovens en combi-stoomovens	110-111
Warmhoudlade	110

ACCESSOIRES

112

TECHNISCHE TABELLEN

127

Dampkappen	128-156
Motoren	157-159
Kookplaten	160-169
Ovens.	170-173

LEGENDE ICONEN

174-175



Inspired
by quality



Innovatie en excellentie zijn de absolute drijfveren van Novy bij het ontwerpen van dampkappen. En dat gebeurt met volle overgave.

Sinds de oprichting in 1907 streeft Novy naar perfectie, onwrikbaar en doordacht. Met de productie van de eerste dampkap in 1965 werd ook de focus op excellent vakmanschap verder scherp gesteld. Kwaliteit van het hoogste niveau afleveren, zit bij Novy-medewerkers in de genen. We trekken dit door in elk element van het proces: of het nu gaat om materiaal, design, gebruiksgemak of stilte.



De keuken is het kloppend hart van elk huis. Het is een ontmoetingsplaats waar we samen koken, bijpraten en genieten van lekkere bereidingen. Met een stille keukenventilatie kan u uw keuken voluit beleven. Mooi toch?

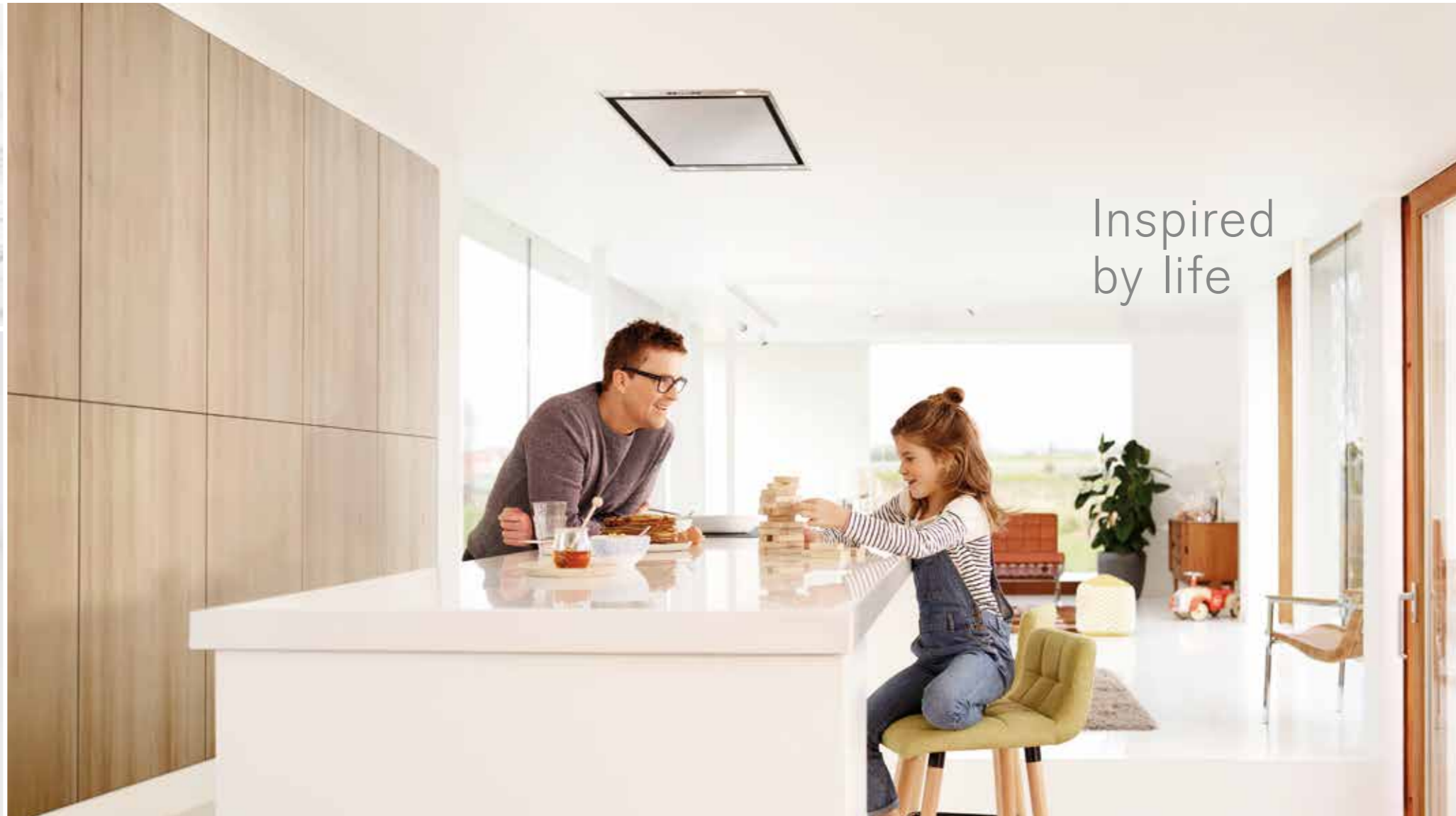

Inspired
by life



Het geheime ingrediënt van een sfeervolle keuken? Dat is een stille dampkap. Novy maakt er zijn levenswerk van. Met veel gevoel voor esthetiek en vakmanschap ontwerpt Novy dampkappen die op een subtiele, stille en efficiënte manier een aangenaam keukenklimaat creëren. Zo maakt u van uw keuken weer een echte leefruimte waar u op adem kan komen. Novy, brengt leven in de keuken.



De kracht van stilte

Een aangename keuken, daar willen we in vertoeven. Met een dampkap die geruisloos zijn plek in de keuken inneemt, gaan we voor een gezellige drukte en smoren we storende geluiden in de kiem. Een streepje muziek, een boeiend gesprek, het sissende vlees in de pan: er valt zoveel te horen van zodra uw dampkap het niet meer overstemt.



De geur van
thuis

Een échte thuis scheidt u in de keuken. De geur van koffie in de ochtend, van versgebakken cake of van homemade hamburgers in de pan. Die aroma's lokken u naar de keuken en brengen mensen dichterbij. Novy koestert deze lekkere geuren en filtert ze efficiënt van de minder aangename geurtjes.



Gevoelig betere
kwaliteit

Novy kiest voor kwaliteit, dat voelt u. Niet alleen in het ontwerp en de technologie, maar ook in de afwerking ligt de lat hoog. Zo werkt Novy dampkappen af in hoogwaardige en zorgvuldig geselecteerde materialen. Dit zorgt voor een onberispelijk design en een luxueus gevoel. Een Novy-dampkap is puur vakmanschap: vakkundig en met precisie in elkaar gezet.

Opvallend
onopvallend



Keukentoeestellen moeten niet opvallen om graag gezien te worden. Integendeel. Novy begrijpt de kracht van de subtiliteit en gaat in zijn design resoluut voor een rustig lijnenspel en oog voor detail. Uitgekiend design gekoppeld aan functioneel gebruikscomfort. Dat maakt de Novy-producten tot discrete, onmisbare hulpkrachten in elke keuken.

Smaakvol
koken



De lekkerste maaltijden bereiden, daar gaat het in uw keuken uiteindelijk om. En een echte foodie doet dat het liefst op zijn of haar specifieke manier. Novy beantwoordt die vraag naar flexibiliteit op een creatieve en doordachte manier. Zo introduceerden we onder meer de Chef-functie en de bridge functie. Met die laatste koppelt u twee kookzones aan elkaar zodat u ook een extra grote vispan kan gebruiken.

**NOVY PREMIUM INNOVATION PRODUCTS**

Onze zoektocht leidt ons vandaag tot een nieuwe generatie producten. Zij zetten de toon voor de toekomst op vlak van discretie, eenvoud en gebruiksgemak, maar ook technologische doordachtheid en natuurlijk stilte. Omwille van hun innovatieve en vooruitstrevende karakter vallen zij onder de noemer Novy Premium Innovation Products. In deze catalogus ontdekt u: Panorama, One (Pro en Power), Mood, Cloud, Pure'line Compact, Mini Pure'line zwart en inductiekookplaten 1775 en 1768.

Deze producten herkent u in de catalogus aan de hand van het Premium Innovation logo.

**NOVY PREMIUM INNOVATION PARTNERS**

Om deze producten te ondersteunen kiest Novy ervoor om samen te werken met een selectie van partners. Zij krijgen een uitgebreide opleiding en kunnen u zo met de nodige expertise en het nodige advies begeleiden in het maken van de juiste keuzes. Novy en haar Premium Innovation Partners garanderen op die manier het maximale comfort voor uw droomkeuken.

EIGENSCHAPPEN VAN EEN NOVY DAMPKAP

Een duurzame motor, een performante randafzuigingstechniek, een afwerking in hoogwaardige materialen, een uiterst efficiënte afvoer van kookdampen en geuren en een geluiddempings-systeem: het zijn de unieke standaard eigenschappen van de Novy-dampkap. Het is het ultieme pakket voor het beste resultaat.

01. DUURZAAM HART

Novy bouwt dampkappen met een robuuste en degelijke motor. Ze functioneren stil én leveren een hoog rendement. De motor is gemonteerd in een stabiele motorhuisconstructie die het trillingsgeluid neutraliseert dankzij zogenoemde rubberen "silent blocks" en de ophanging in duurzame lagers.

02. STILLE WERKING

Novy voorziet zijn dampkappen van een geluiddempingssysteem. Zo worden de motorgeluiden en trillingen tot een minimum beperkt.

03. DUBBELWANDIGE INOX ONDERPLAAT

De dubbelwandige inox onderplaat draagt bij tot een nog betere geluidsisolatie.

04. HOOGWAARDIGE MATERIALEN EN AFWERKING

Alle Novy-dampkappen krijgen een afwerking in hoogwaardige en zorgvuldig geselecteerde materialen. Ze worden met de nodige knowhow en precisie verwerkt.

05. EFFECTIEVE AFVOER VAN VET

De vetfilter is vervaardigd uit diverse lagen aluminium met een verschillende dichtheid. Het krijgt een plek aan de afvoer, garandeert zo een maximale opvang van vetten en filtert de kooklucht uiterst efficiënt. De vetfilter is onzichtbaar opgesteld, onbrandbaar en gemakkelijk te reinigen in de vaatwasser.

06. EFFICIËNTE GEUR- EN DAMPVERWIJDERING

Novy pionierde met de inhouse ontwikkeling van een performante randafzuigingstechniek. Kookdampen worden langs de randen afgezogen en krijgen nagenoeg geen kans om te ontsnappen. Zo ontstaat een hoog afzuigrendement.



Stille kracht in de keuken

Van een specialist in keukenventilatie mag u verwachten dat alle modellen standaard een zeer laag geluidsniveau hebben. We zetten hiervoor ons eigen geluiddempingssysteem in, hetgeen Novy-dampkappen zo uniek maakt. Trillingen en motorgeluiden worden beperkt tot een minimum door de stabiele motorhuisconstructie. Bovendien reduceert de ingebouwde geluiddemper vooral de hoge en midden frequenties, die het menselijke oor als storend ervaart. De combinatie met de dubbelwandige onderplaat reduceert het hoorbare geluid van een Novy dampkap tot zeer stil en aangenaam. Een Novy dampkap is ontworpen om stiller te zijn dan dat wat u kookt.



Er worden twee waarden vermeld in dB(A). Het eerste is het A-gewogen geluidsvermogeniveau ($L_w(A)$). Deze is een maat voor het geluidsvermogen dat door de bron geproduceerd wordt. De tweede is het A-gewogen geluidsdruk niveau ($L_p(A)$) die een maat is voor de gemiddelde geluidsdruk zoals die op een bepaalde afstand (1m) van de bron kan gemeten worden.



Combineer randafzuiging met een sterke en efficiënte motor en u heeft een dampkap die alle storende elementen uit uw keuken verbant.



Efficiënte geur, damp & vetverwijdering

Wist u dat Novy meer dan 40 jaar geleden de randafzuiging uitvond? Daarmee verwijdert de dampkap storende kookdampen op een efficiënte manier uit de keuken. Hoe het werkt? De bodemplaat creëert een smalle opening aan de rand van de dampkap, waardoor alle geuren en dampen versneld door de opening worden afgezogen. Het brengt niet alleen het rendement op 95%, de vetfilter achter de onderplaat is ook een esthetische oplossing. Combineer het met een sterke en efficiënte motor en u heeft een dampkap die alle storende elementen uit uw keuken verbant.



Zuivere lucht dankzij recirculatie technologie

Hedendaagse keukenventilatie en energie-efficiëntie: de eerste kan niet zonder de laatste. Daarom introduceerde Novy recirculatie met monoblockfilter. Die absorbeert onaangename geuren en maakt afvoer van warme lucht naar buiten overbodig. De monoblockfilter maakt gebruik van een innovatieve vorm van sferische actieve koolstofdeeltjes. Denk aan miljoenen van deze 0,5 mm bolletjes, elk met een complexe mazenstructuur. Ze zorgen voor een nog betere en efficiëntere geurabsorptie. Het systeem is bovendien waterafstotend en niet brandbaar. Het is een duurzame filter die tot 12 keer in de oven geregenereerd kan worden. Meer informatie over recirculatie vindt u op p.112-117.

Naast energiebesparing biedt een dampkap met recirculatie meer planningsvrijheid, een eenvoudigere installatie en blinken ze vaak uit in design.



Doordachte functies die uw leven vergemakkelijken

Uw gezin en uzelf culinair verwennen, daar gaat het in uw keuken uiteindelijk om. En daar kan u zich met behulp van een aantal doordachte Novy-functies volledig op concentreren. Zo is er InTouch, die de dampkap vanop de inductiekookplaat stuurt. Alle bedieningselementen vindt u op de kookplaat. Ze zijn goed zichtbaar en bovendien intuïtief en makkelijk in gebruik. Dat is praktisch en ergonomisch een groot pluspunt. Auto-Stop, automatische terugschakeling na 3u is dan weer een economische en ecologische functie. Zodra de bedieningsknoppen op de dampkap gedurende drie uren niet worden aangeraakt, worden ze automatisch uitgeschakeld. Ook de Powerstand schakelt automatisch terug na enkele minuten. Het voorkomt onnodige extractie en bespaart energie.





Kiest u voor een dampkap met het A-energielabel, dan bent u zeker van een aantal belangrijke parameters. Novy gaat echter een stap verder en voegt daar nog een aantal extra criteria aan toe zodat u het maximum haalt uit uw A of A+ gelabeld product. Zo heeft een dampkap met randafzuiging een hoger rendement, garandeert een dampkap zonder externe afvoer een lager energieverbruik en zorgen een aantal doordachte functies ervoor dat u niet onnodig energie verbruikt. Daarnaast besteden we ook aandacht aan een correcte installatie. Het EcoSmart label garandeert een extra stil, superefficiënt, duurzaam en energiezuinig product. Raadpleeg onze website waar u meer gedetailleerde informatie kan terugvinden over het energielabel.

Het EcoSmart label garandeert een extra stil, superefficiënt, duurzaam en energiezuinig product.



Minimaal
verbruik,
maximale
duurzaamheid

Stappenplan voor de realisatie van uw droomkeuken

Welke oplossing het beste bij uw persoonlijke situatie past, is afhankelijk van uw woonsituatie en wensen. Volgend stappenplan helpt u de juiste keukenventilatie-oplossing te voorzien voor uw ideale keuken.

1. WAAR PLAATST U DE DAMPKAP?



2. HOE BREED MOET DE DAMPKAP ZIJN?

Kookdampen stijgen niet recht omhoog, maar waaien uit in een hoek tussen 10° en 15° graden. Kies een breder model voor een goede opvangcapiteit van de kookdampen.

Voor een goede werking moet de dampkap minstens de volledige breedte van de kookplaat overbruggen. De maximale hoogte van uw dampkap speelt ook een rol. Deze vindt u telkens via volgend symbool  op de productpagina's.

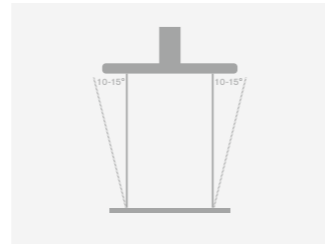

3. AFVOER NAAR BUITEN OF RECIRCULATIE?

De keuze tussen luchtafvoer naar buiten of recirculatie is afhankelijk van uw woonsituatie, mogelijkheden en wensen. Dit heeft een grote impact op de installatie van de keuken.

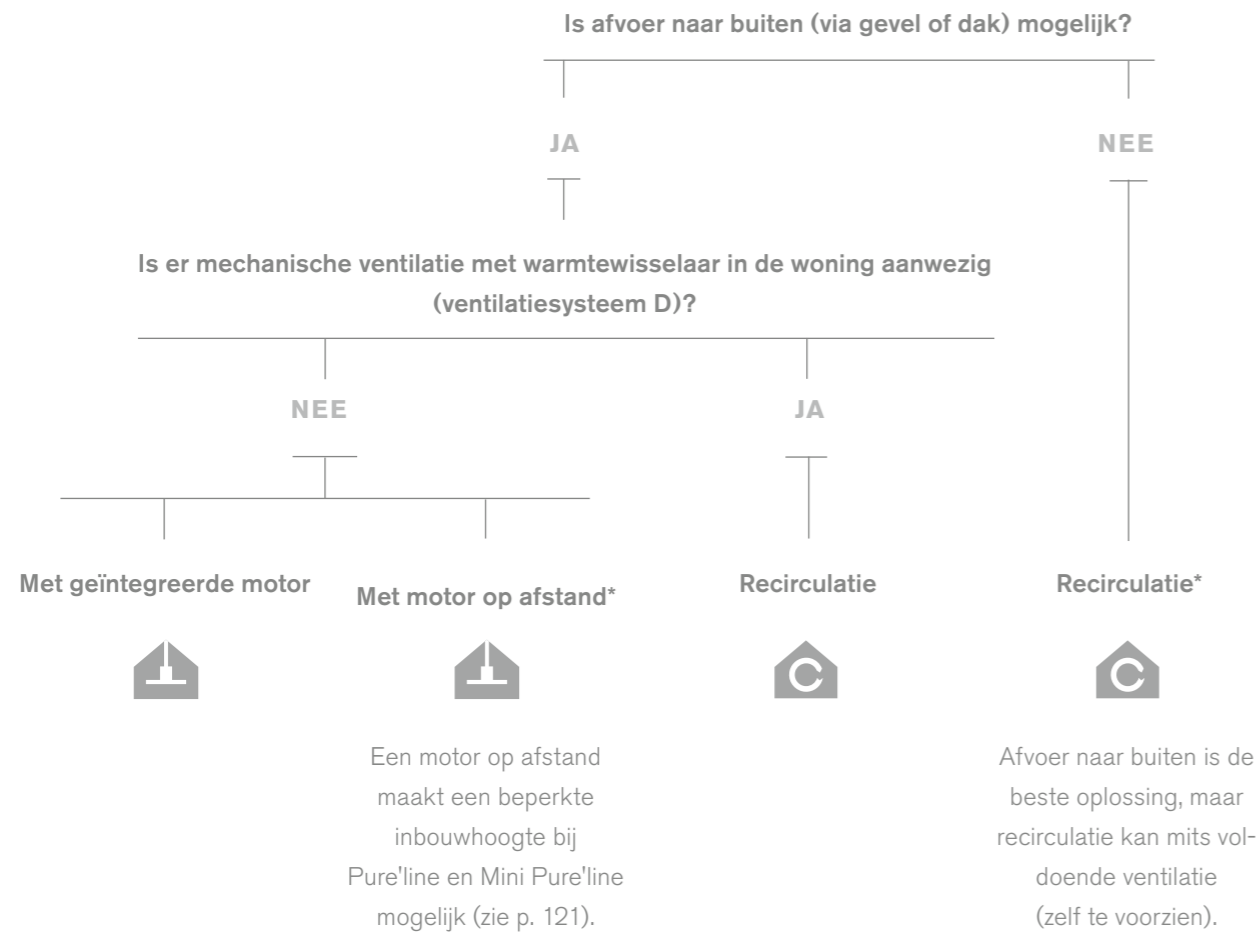

*Geen afvoer zonder toevoer

Een dampkap werkt enkel optimaal als de afgevoerde lucht uit de ruimte ook weer door verse lucht wordt vervangen. Onvoldoende luchttoevoer leidt tot rendementsverlies. Men voorziet dus best de mogelijkheid om voldoende lucht aan te voeren (via rooster in het raam, open deur of venster, vanuit een andere ruimte).



WERKBLADAFZUIGING P.24

- Panorama
- One Pro
- One Power
- Up_Side

PLAFONDUNITS P.38

- Cloud
- Pure'line
- Pure'line Compact
- Maxi Pure'line

Hoe kiest u de juiste plafondunit? p.48

IN- EN ONDERBOUWDAMPKAPPEN P.52

- | | |
|--------------------|------------------------|
| Mini Pure'line | Fusion |
| Touch | Fusion+ |
| Inox Essence | Telescopisch (Essence) |
| Glazen inbouwgroep | Integreerbaar |
| Alu inbouwgroep | Klassieke onderbouw |

WANDDAMPKAPPEN P.64

- | | |
|-----------|-------|
| Vision | Salsa |
| Head'line | Agora |
| Flat'line | Elyps |
| Pro'line | |

EILANDDAMPKAPPEN P.72

- Mood
- Zen
- Flat'line
- Pro'line

WERKBLADAFZUIGING

Werkbladafzuiging biedt u planningsvrijheid waardoor u maximaal kan genieten van een ruimtelijk gevoel in uw keuken. Bij Novy is de afzuigtoeren enkel zichtbaar wanneer u aan het koken bent en verwijdert de dampen direct aan de bron. Praktisch, niet?

NOVY
PREMIUM
INNOVATION
PRODUCT

www.novypanorama.be

WERKBLAD-
AFZUIGING

PLAFONDUNITS

IN- EN ONDERBOUW-
DAMPKAPPEN

WANDDAMPKAPPEN

EILANDDAMPKAPPEN

KOOKPLATEN

OVENS

ACCESSOIRES

TECHNISCHE TABEL



PANORAMA

In lijn met uw levensstijl

- directe afzuiging aan de bron, dankzij verstelbare hoogte: 10 cm, 20 cm, 30 cm
- voorinstelbare Auto-functie
- semi-transparante afzuigtoeren verdwijnt onzichtbaar in kookplaat
- 4 kookzones en handige functies
- discreet en elegant design
- eenvoudig in onderhoud
- opbouw en vlakbouw mogelijk

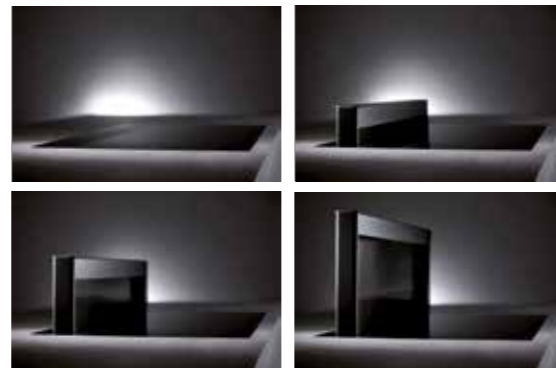

NOVY
PREMIUM
INNOVATION
PRODUCT

WERKBLAD-
AFZUIGING

PLAFONDUNITS

IN- EN ONDERBOUW-
DAMPKAPPEN

WANDDAMPKAPPEN

EILANDDAMPKAPPEN

KOOKPLATEN

OVENS

ACCESSOIRES

TECHNISCHE TABEL



in optie:

De legende kan u terugvinden op p. 174-175.



Ref.	Prijz (EUR)*					
premium 1821	3.999,00					
dampkap	Kleur	Motor	Breedte (cm)	EEl	Maximaal debiet (m³/u)**	Geluidsniveau maximum continue stand (dB(A) re 1pW /dB(A) re 20µPa)**
	zwart	geïntegreerd	81	B	695	57 / 46
inductiekookplaat	Buitenmaat (LxB)	Aantal zones	Kookzones (mm)	Vermogen kookzones (W)	Max. vermogen (W)	
	88x52	4	4x 200x240	4x 3700	7680	



Panorama is een Premium Innovation Product en wordt via een selectie van partners verdeeld. Via de showroomlocator op onze website www.novy.be kan u de Premium Innovation Partner uit uw regio terugvinden.

Technische gegevens en bijhorende accessoires kan u raadplegen op p. 128



Bekijk onze Panorama video's.

BIJZONDERE AFZUIGTOEREN

Met het oog op visuele perfectie en hoogstaande kwaliteit werd Panorama voorzien van een strakke, zwarte afzuigtoeren, opgetrokken in semi-transparant glas met lichte doorkijk. De afzuigtoeren zit praktisch achteraan in de kookplaat gepositioneerd en biedt zo meer bewegingsvrijheid tijdens het koken.

VERSTELBARE HOOGTE

Bijzonder bij de afzuigtoeren van Panorama is dat deze 3 verstelbare hoogtes heeft. Door de keuze tussen 10 cm, 20 cm of 30 cm hoogte, kiest u voor de meest optimale afzuiging aan de bron, afhankelijk van uw kookpotten. Na het koken, verdwijnt deze in de kookplaat en creëert u snel visuele rust in de keuken.

GEÏNTEGREERDE AUTO-FUNCTIE

Dankzij de geïntegreerde AUTO-functie stelt u Panorama in op de meest voorkomende kooksituatie met standaard kookpotten (± 15 cm). Met één druk op de knop neemt de afzuigtoeren een hoogte van 20 cm aan en wordt geschakeld naar de meest optimale snelheid.

PANORAMISCHE INDUCTIEKOOKPLAAT

De kookplaat is voorzien van 4 octagonale zones naast elkaar. Bij gebruik, treedt deze in werking via automatische pandetectie en licht de witte sliderbediening op. De zones kunnen apart bediend worden of gekoppeld via de bridgefunctie. Door te kiezen voor de laatste inductietechnologie biedt Panorama nog tal van handige functies zoals o.a. de grillfunctie, warmhoudfunctie, ...



ONDERHOUD VAN PANORAMA

Zowel de afzuigtoeren als de kookplaat zijn gemakkelijk te reinigen na het koken. Het glazen oppervlak van de afzuigtoeren is bovendien voorzien van een speciale coating, waardoor deze vet- en waterafstotend is. Wanneer de toeren in de kookplaat verdwijnt, kan u het glas van de kookplaat makkelijk schoonmaken met een vochtige doek. De vetfilters (3), maar ook de opvangbeveiliging (4) en de opvangreservoirs (5&6) vragen weinig onderhoud en zijn vaatwasmachinebestendig, mocht er dan toch iets overlopen.

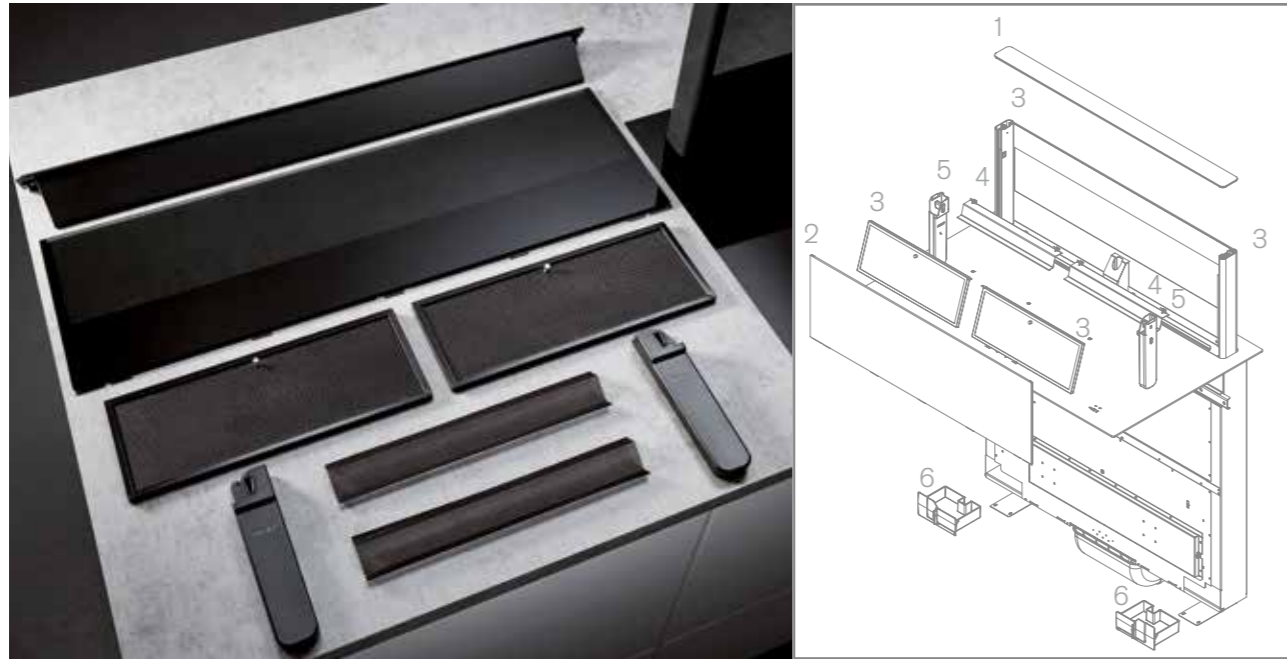

INTEGRATIE IN HET WERKBLAD

Panorama kan op 2 manieren ingebouwd worden in het werkblad. U kan kiezen om deze op het werkblad te plaatsen (opbouw) of eerder volledig verzonken in uw werkblad te integreren (vlakbouw) om een volledig vlakke afwerking te bekomen. Indien Panorama op het werkblad wordt geplaatst, kan optioneel gekozen worden voor zijprofielen in inox (ref. 1700.092).



INSTALLATIE PANORAMA

Doordat de afzuigtoeren van Panorama zich achteraan de kastruimte bevindt, verliest u geen ruimte onder de kookplaat en kan u nog lades van 40 cm diep voorzien. Voor de afvoer van dampen en geurtjes zijn er 2 mogelijkheden: afvoer naar buiten of recirculatie. De inbouw recirculatiebox met monoblockfilter zorgt voor een efficiënte opname van geurtjes en brengt de gereinigde lucht terug in de ruimte. Deze verhoogde efficiëntie is te wijten aan het HX design van de box, waarbij kleine hexagonale gaatjes voor een grotere luchtdoorlaat zorgen. Visueel zorgt het effen vlak voor een subtiele integratie in de plint.



TECHNISCHE INBOUWTEKENINGEN

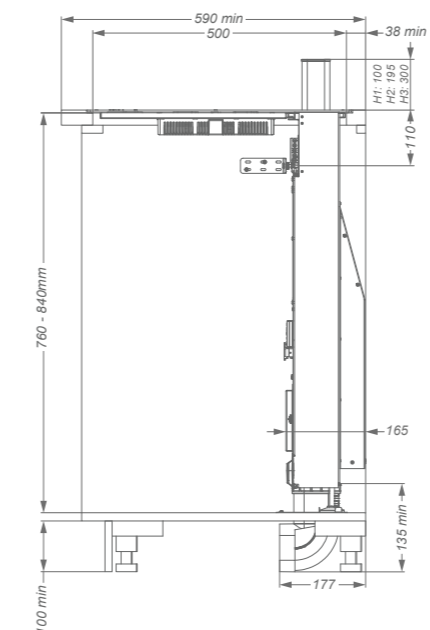

Zijaanzicht

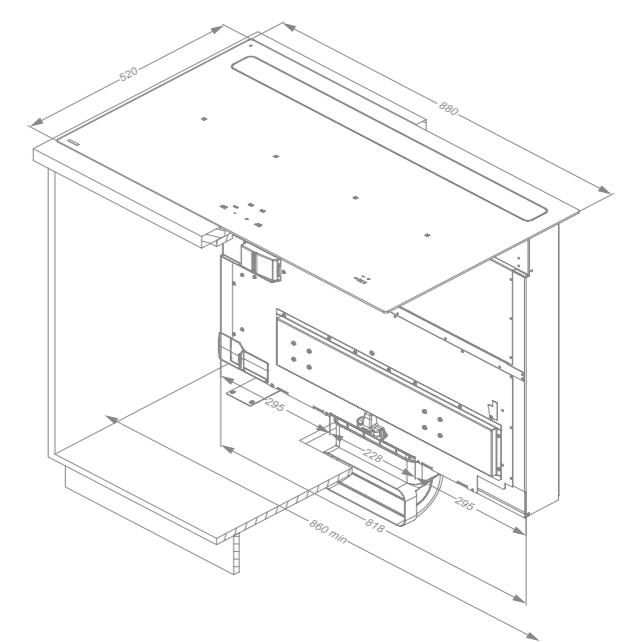

3D tekening



ONE PRO

Koken als een pro met dampkap en kookplaat in één

- directe afzuiging bij de bron
- afzuigtoeren verdwijnt haast onzichtbaar in kookplaat
- 4 kookzones en handige functies
- discreet en elegant design
- witte sliderbediening
- opbouw en vlakbouw mogelijk

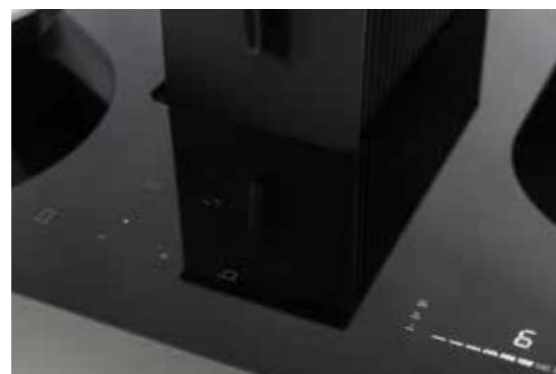

De legende kan u terugvinden op p. 174-175.



Ref.	Prijz (EUR)*					
premium 1811	3.299,00					
	Kleur	Motor	Breedte (cm)	EEl	Maximaal debiet (m³/u)**	Geluidsniveau maximum continue stand (dB(A) re 1pW / dB(A) re 20µPa)**
dampkap	zwart	geïntegreerd	11	B	570	70 / 60
	Buitenmaat (LxB)	Aantal zones	Kookzones (mm)	Vermogen kookzones (W)	Max. vermogen (W)	
inductiekookplaat	78x52	4	4x 240x200	4x 3700	7560	



One Pro is een Premium Innovation Product en wordt via een selectie van partners verdeeld. Via de showroomlocator op onze website www.novy.be kan u de Premium Innovation Partner uit uw regio terugvinden.

Technische gegevens en bijhorende accessoires kan u raadplegen op p. 128.

Bekijk onze One Pro video's.

ONE POWER

De essentie van een dampkap en kookplaat in één

- directe afzuiging bij de bron
- afzuigtoeren verdwijnt haast onzichtbaar in kookplaat
- 4 kookzones
- discreet en elegant design
- rode touch control bediening
- opbouw en vlakbouw mogelijk



De legende kan u terugvinden op p. 174-175.



Ref.	Prijz (EUR)*					
premium 1801	2.850,00					
	Kleur	Motor	Breedte (cm)	EEl	Maximaal debiet (m³/u)**	Maximaal geluidsniveau (dB(A) re 1pW / dB(A) re 20µPa)**
dampkap	zwart	geïntegreerd	11	B	570	70 / 60
	Buitenmaat (LxB)	Aantal zones	Kookzones (mm)	Vermogen kookzones (W)	Max. vermogen (W)	
inductiekookplaat	78x52	4	4x 240x200	2x 3000 + 2x 1850	7560	



One Power is een Premium Innovation Product en wordt via een selectie van partners verdeeld. Via de showroomlocator op onze website www.novy.be kan u de Premium Innovation Partner uit uw regio terugvinden.

Technische gegevens en bijhorende accessoires kan u raadplegen op p. 129.



DISCREET, STIL EN EFFICIËNT

Dankzij de speciaal geselecteerde motor, het geïntegreerde geluiddempingsysteem en de slimme constructie garandeert Novy een ongeziene performantie.

EEN RUIMTE ZOALS U ZICH HAD VOORGESTELD

De afzuigtoeren bevindt zich te midden de actie, hierdoor worden alle dampen en geurtjes snel en krachtig afgevoerd. Wanneer hij niet in gebruik is, verdwijnt hij haast onzichtbaar in de kookplaat. Hierdoor gaat de afzuigtoeren volledig op in de omgeving.

VORM EN FUNCTIE VERENIGD

Door de combinatie van zwart opaak glas en beperkte aanduidingen op het oppervlak wordt deze perfect geïntegreerd in het werkblad. Pas wanneer u een kookpot op de kookplaat zet, komt One tot leven via automatische pandetectie.

EEN INTELLIGENTE KRACHTVERDELING

One Pro is uitgerust met de nieuwste inductietechnologie. 4 octagonale kookzones met een vermogen tot 3.700 W bieden u een uitzonderlijke flexibiliteit en tal van extra kookfuncties. One Power bezit eveneens 4 octagonale kookzones, maar met een verschillend vermogen van 3.000 W en 1.850 W. Dankzij de centrale plaatsing van de afzuigtoeren en de bridge functie beschikt u over 2 extra grote kookzones met een hoge performantie.



ONDERHOUD VAN ONE

Wanneer de vetfilters verzadigd zijn, kan de afzuigtoeren makkelijk afgenomen worden van het liftstelsel en kunnen de onderdelen apart uit de toeren genomen worden. Behalve het glas, mogen alle onderdelen van de afzuigtoeren in de vaatwasmachine. Bovendien verdwijnt de toeren na gebruik volledig vlak in de kookplaat, zodat u ook het glazen kookoppervlak makkelijk schoon kunt maken. Bij eventueel overgelopen vocht kan One tot 500 ml opvangen in 3 verschillende opvangreservoirs.



INTEGRATIE IN HET WERKBLAD

One volledig vlak in het werkblad integreren (vlakbouw) of toch liever op het werkblad plaatsen (opbouw)? Beide zijn mogelijk. Eenmaal de uitsnijding gemaakt is volgens de voorschriften, gebeurt de installatie in een handomdraai door een vakman. Indien One op het werkblad wordt geplaatst, kan optioneel gekozen worden voor zijprofielen in inox (ref. 1700.092).



FLEXIBILITEIT TROEF

Dankzij de beperkte inbouwhoogte van One Pro (18 cm) en One Power (19,2 cm) (zonder glasplaat), is een maximale ruimte in de onderkast gegarandeerd. Bij de optie met afvoer kiest u zelf waar het kanaal naar buiten gaat: meteen naar achter ter hoogte van One, via de vloer of onderaan de kast. Door te kiezen voor recirculatie is er geen afvoer meer van warme lucht naar buiten en bespaart u energie. De inbouw recirculatiebox met monoblockfilter zorgt voor een efficiënte opname van geurtjes en brengt de gereinigde lucht terug in de ruimte. Deze verhoogde efficiëntie is te wijten aan het HX design van de box, waarbij kleine hexagonale gaatjes voor een grotere luchtdoorlaat zorgen. Visueel zorgt het effen vlak voor een subtiele integratie in de plint.



TECHNISCHE INBOUWTEKENINGEN

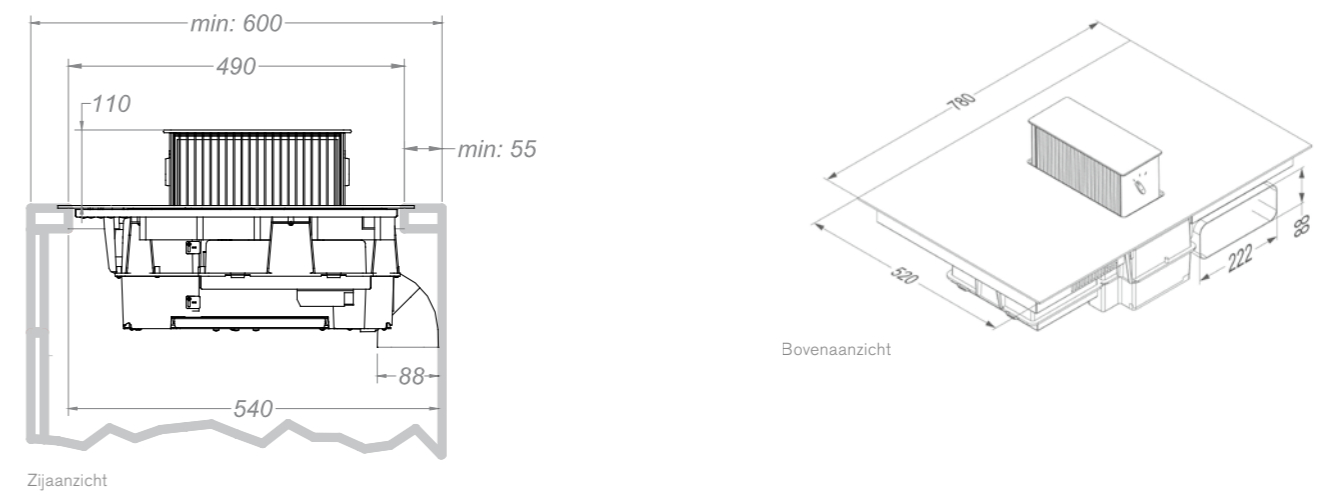



UP_SIDE

De keuken op zijn kop

- manuele bediening
- directe afzuiging aan de bron
- regelbare klep met verstelbare hoogte voor maximale efficiëntie
- individuele invulling perfect te combineren met domino's van Novy p. 93



De legende kan u terugvinden op p. 174-175.

Ref.	Kleur	Motor	Breedte (cm)	Debiet stand 2 (m³/u)**	Geluidsniveau stand 2 (dB(A) re 1pW /dB(A) re 20µPa)**	Prijs (EUR)*
7901	inox	geïntegreerd	11	C 559	62/50	1.419,00

Technische gegevens en bijhorende accessoires kan u raadplegen op p. 129.

 Bekijk onze Up_Side video's.

WERKING OP 2 NIVEAUS

Up_Side garandeert een efficiënte afzuiging van de kookdampen doordat deze op 2 niveaus werkt. Door zowel op werkbladhoogte af te zuigen, naast een teppan yaki of lage pan, als in de hoogste positie voor hogere potten en pannen. Daarnaast heeft Up_Side ook 2 snelheden van 559 m³/u en een eco-snelheid van 484 m³/u. De regelbare klep voor gerichte afzuiging voert tegelijkertijd dampen af aan de linker- en de rechterkant. Indien er slechts aan één zijde wordt gekookt kan u het afsluitklepje draaien om een nog betere afzuiging te bekomen aan de kant van de actieve kookzone.

PUZZEL ZELF UW KOOKVLAK SAMEN

Up_Side wordt tussen 2 domino's geïntegreerd om zo een perfecte aanzuiging te creëren voor zowel de kookzone vooraan als achteraan. Maar UP_SIDE kan ook worden gecombineerd met een standaard kookplaat, in deze situatie plaatst u een UP_SIDE aan beide zijden van de kookplaat voor een optimaal resultaat. U puzzelt met andere woorden zelf uw ideale kookvlak samen en kan oneindig uitbreiden. Een overzicht van alle domino's vindt u op p. 93.



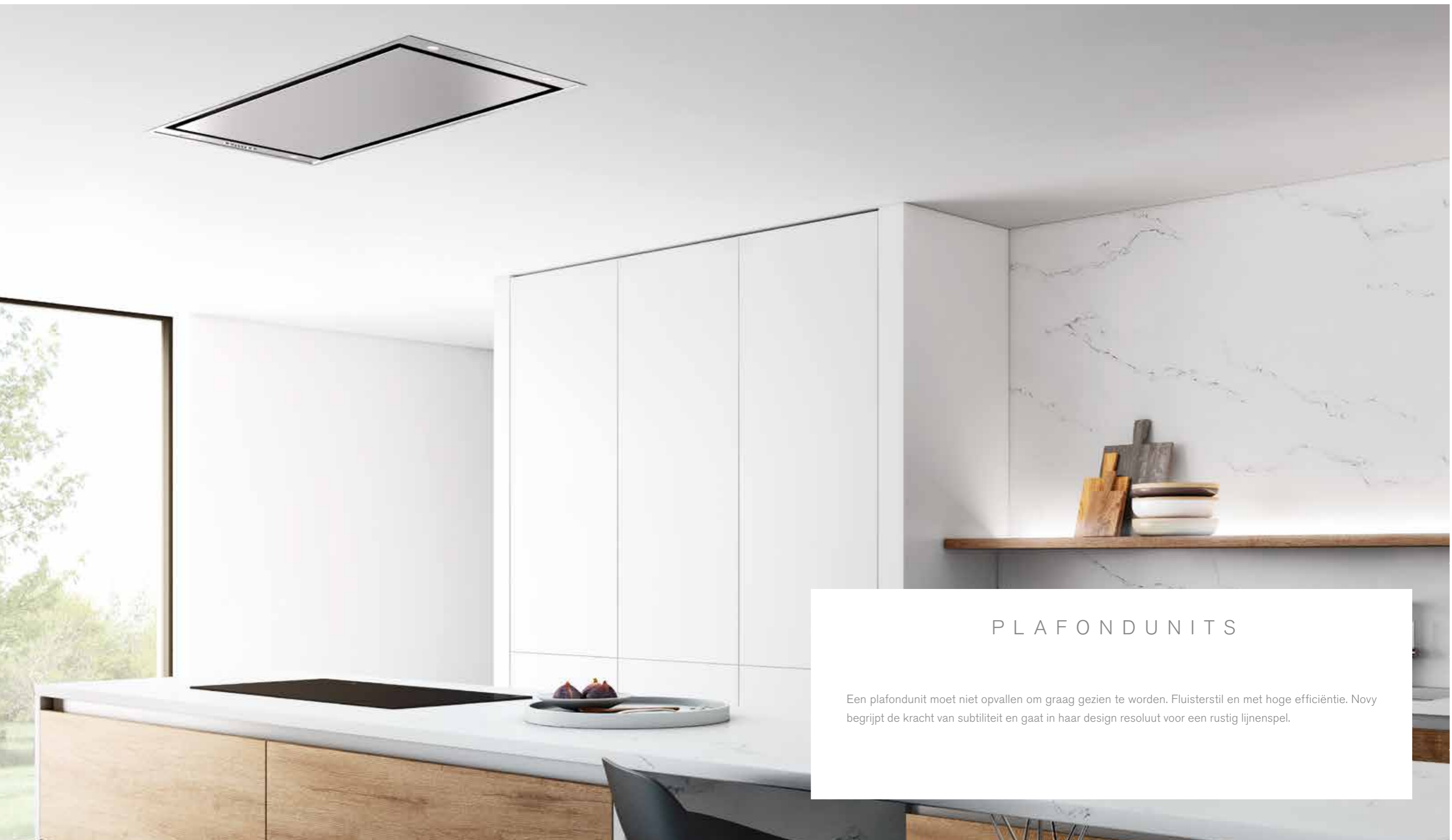

PLAFONDUNITS

Een plafondunit moet niet opvallen om graag gezien te worden. Fluisterstil en met hoge efficiëntie. Novy begrijpt de kracht van subtiliteit en gaat in haar design resoluut voor een rustig lijnenspel.



CLOUD

Discrete belijning met een optimale functionaliteit

- fijne belijning voor zuivere vormgeving
- aanpasbare lichtintensiteit en kleurwarmte van 2.700K naar 5.000K
- standaard recirculatie voor extra planningsvrijheid

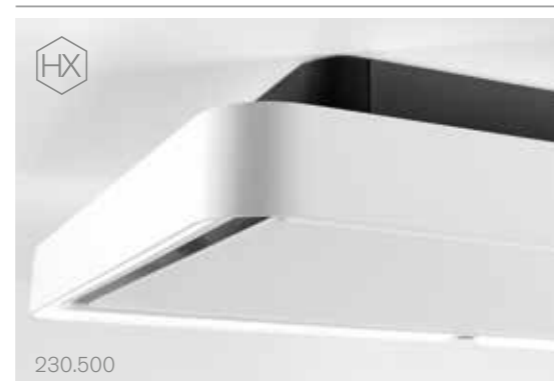

NOVY
PREMIUM
INNOVATION
PRODUCT



De legende kan u terugvinden op p. 174-175.

	Ref.	Kleur	Motor	Breedte (cm)	Debiet stand 4 (m³/u)**	Geluidsniveau stand 3 (dB(A) re 1pW /dB(A) re 20µPa)**	Prijs (EUR)*
premium	230	wit	geïntegreerde motor	110	586	60/48	2.599,00
	230.500	zwart	montageframe				100,00

NOVY
PREMIUM
INNOVATION
PRODUCT

Cloud is een Premium Innovation Product en wordt via een selectie van partners verdeeld. Via de showroomlocator op onze website www.novy.be kan u de Premium Innovation Partner uit uw regio terugvinden.

Technische gegevens en bijhorende accessoires kan u raadplegen op p. 133.

BELIJNING STIMULEERT PERFORMANTIE

De slim uitgedachte binnenzijde van Cloud zorgt met haar vloeiende lijnen voor een optimale luchtstroom en maximale captatie van kookdampen. Bovendien worden de 2 motoren op een discrete manier vervat in een 'silent body', waardoor het aangenaam vertoeven is in de keuken.

SLIMME VERLICHTING

Een subtiele ledstrip in de volledige contour van de dampkap zorgt voor een perfecte lichtspreading van het kookoppervlak. De lichtintensiteit en de kleurwarmte kunnen aangepast worden om zo de juiste hoeveelheid licht en de juiste sfeer te scheppen voor, tijdens en na het koken.

RECIRCULATIE IN AERODYNAMISCHE VORM

De aerodynamische vorm van de vetfilters met geïntegreerde monoblockfilters zorgen voor een zeer performante captatie van geuren en vetten. Eens gezuiverd worden de kookdampen terug in de keuken gebracht via het montageframe met HX design. Deze is opgebouwd uit kleine hexagonale gaatjes die een grotere luchtdoorlaat voorzien. Daarnaast zorgt het effen vlak visueel voor een subtiele look.



WERKBLAD-
AFZUIJING

PLAFONDUNITS

IN- EN ONDERBOUW-
DAMPKAPPEN

WANDDAMPKAPPEN

EILANDDAMPKAPPEN

KOOKPLATEN

OVENS

ACCESSOIRES

TECHNISCHE TABEL

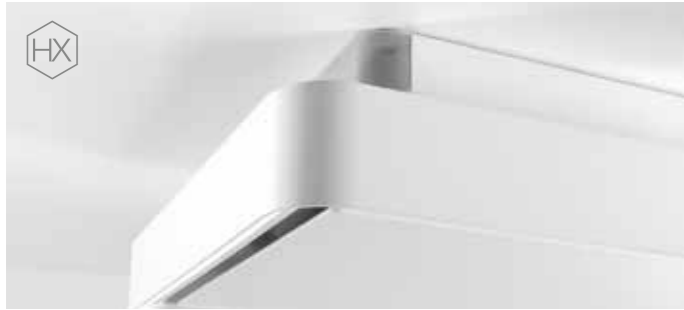
**EENVOUDIGE INSTALLATIE**

Deze plafondunit die standaard met recirculatie wordt uitgevoerd, dient enkel vastgeschroefd te worden aan het plafond en maakt een uitsnijing in het plafond overbodig. Een dampkap is nog nooit zo eenvoudig geweest in installatie. Zorg er echter wel voor dat uw plafond over voldoende draagkracht beschikt.

MEER PLANNINGSVRIJHEID

Cloud kan, mits er stroomvoorziening is, overal aan het plafond bevestigd worden. Er hoeft geen vals plafond voorzien te worden waardoor de keuken een ruimer gevoel krijgt. Het enige aandachtspunt is dat er een minimale afstand van 50 cm tot de muur dient gerespecteerd te worden. Indien u de dampkap tussen de 50 cm en 100 cm van de muur (A) installeert, wordt geadviseerd om de bijgeleverde deflector achter het uitblaasrooster te voorzien om de luchtstroom naar de voorkant van de dampkap om te buigen. Zo vermijdt u extra turbulentie. De afstand tot muur (B) moet dan minstens 1 m zijn.

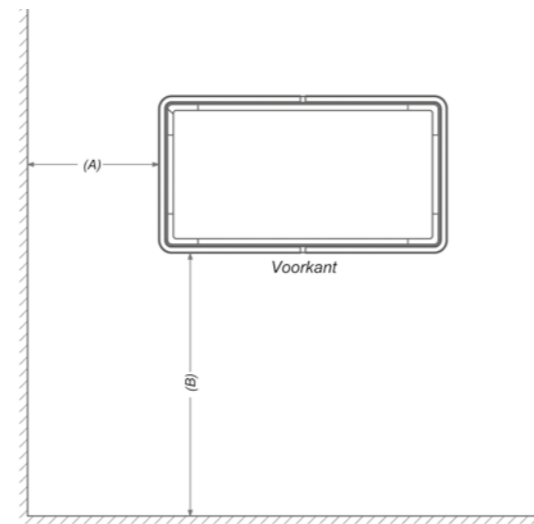
**MAXI PURE'LINE**

De plafondunit voor wanneer het echt krachtig moet zijn

- uiterst krachtige werking
- ideaal boven extra groot kookoppervlak
- industriële look



De legende kan u terugvinden op p. 174-175.

Ref.	Kleur	Motor	Breedte (cm)	Debiet powerfunctie (m ³ /u)**	Geluidsniveau stand 3 (dB(A) re 1pW /dB(A) re 20µPa)**	Prijs (EUR)*
855	inox	zonder motor ⁽¹⁾	150	zie p. 120	zie p. 120	1.599,00
856	wit	zonder motor ⁽¹⁾	150	zie p. 120	zie p. 120	1.599,00

⁽¹⁾ Dit model dient aangesloten te worden op 2 binnenmotoren, gevelmotoren of platdakmotoren p. 157-159.

Technische gegevens en bijhorende accessoires kan u raadplegen op p. 133.



PURE'LINE COMPACT

Flexibele installatie- mogelijkheden dankzij compacte motor

- flexibele installatie dankzij modellen met compacte motor; voor een inbouwhoogte van slechts 19,5 cm
- maximale efficiëntie bij uiterst stille werking
- ledverlichting warm wit (2.700K), aanpasbaar naar neutraal wit (4.000K)
- vlak geïntegreerde, dimbare ledverlichting



De legende kan u terugvinden op p. 174-175.

	Ref.	Kleur	Motor	Breedte (cm)	EEL	Debiet powerfunctie (m³/u)**	Geluidsniveau stand 3 (dB(A) re 1pW /dB(A) re 20µPa)**	Prijs (EUR)*
premium	6810	inox	geïntegreerde, compacte motor	90	B	666	61/49	1.659,00
premium	6811	wit	geïntegreerde, compacte motor	90	B	666	61/49	1.659,00
premium	6812	zwart	geïntegreerde, compacte motor	90	B	666	61/49	1.659,00
premium	6820	inox	geïntegreerde, compacte motor	120	B	677	59/47	1.869,00
premium	6821	wit	geïntegreerde, compacte motor	120	B	677	59/47	1.869,00
premium	6822	zwart	geïntegreerde, compacte motor	120	B	677	59/47	1.869,00

NOVY
PREMIUM
INNOVATION
PRODUCT

Pure'line Compact is een Premium Innovation Product en wordt via een selectie van partners verdeeld. Via de showroomlocator op onze website www.novy.be kan u de Premium Innovation Partner uit uw regio terugvinden.

Technische gegevens en bijhorende accessoires kan u raadplegen op p. 130.

EEN PARELTJE IN UW KEUKEN

Qua design heeft Pure'line Compact, net zoals Pure'line alle troeven in hand om uw keuken te doen stralen. Een strakke belijning met vlak geïntegreerde, dimbare ledverlichting zorgen voor een subtiel design, toepasbaar in elke keukenstijl. Naargelang uw bestaande verlichting kan u bovendien de ledverlichting aanpassen van een warme toon wit (2.700K) naar een eerder neutrale toon wit (4.000K).

COMPACTE MOTOR

Niet iedereen heeft voldoende ruimte in de plafond of luifel om een plafondunit te installeren. Dankzij de compacte motor van Pure'line Compact heeft u slechts een inbouwhoogte van 19,5 cm nodig, waardoor het toch mogelijk wordt om deze te integreren.

EENVOUDIGE EN FLEXIBELE INSTALLATIE

Naast de compacte motor zorgt het bijgeleverde, zwarte aansluitstuk ook voor een eenvoudigere installatie. Deze laatste wordt vastgetaped aan een platte, flexibele buis (ref. 906.408) en kan bij het inbouwen met slechts één klik aan de plafondunit gekoppeld worden.





PURE'LINE

Unieke Novy ledverlichting maakt van deze Pure'line een pareltje

- maximale efficiëntie bij uiterst stille werking
- ledverlichting warm wit (2.700K), aanpasbaar naar neutraal wit (4.000K)
- vlak geïntegreerde, dimbare ledverlichting
- flexibele installatie dankzij modellen
 - met Cubic motor; draaibaar in alle richtingen en demonteerbaar
 - zonder motor; voor toepassingen met buitenmotor



in optie:

De legende kan u terugvinden op p. 174-175.

Ref.	Kleur	Motor	Breedte (cm)	EEI	Debiet powerfunctie (m³/u)**	Geluidsniveau stand 3 (dB(A) re 1pW /dB(A) re 20µPa)**	Prijs (EUR)*
6830	inox	geïntegreerde Cubic motor / op afstand binnen	90	A	707	55/42	1.499,00
6831	wit	geïntegreerde Cubic motor / op afstand binnen	90	A	707	55/42	1.499,00
6835	inox	zonder motor ⁽¹⁾	90		zie p. 120	zie p. 120	1.349,00
6836	wit	zonder motor ⁽¹⁾	90		zie p. 120	zie p. 120	1.349,00
6840	inox	geïntegreerde Cubic motor / op afstand binnen	120	A+	693	55/42	1.699,00
6841	wit	geïntegreerde Cubic motor / op afstand binnen	120	A+	693	55/42	1.699,00
6845	inox	zonder motor ⁽¹⁾	120		zie p. 120	zie p. 120	1.549,00
6846	wit	zonder motor ⁽¹⁾	120		zie p. 120	zie p. 120	1.549,00

⁽¹⁾ Dit model dient aangesloten te worden op een gevelmotor of platdakmotor p. 157-159. Technische gegevens en bijhorende accessoires kan u raadplegen op p. 131-133.

PURE'LINE

Stil, bijna onzichtbaar en toch zeer efficiënt

- maximale efficiëntie bij uiterst stille werking
- flexibele installatie dankzij modellen
 - met Cubic motor; draaibaar in alle richtingen en demonteerbaar
 - zonder motor; voor toepassingen met buitenmotor
- zonder verlichting, voor vrije invulling lichtplan



in optie:

De legende kan u terugvinden op p. 174-175.

Ref.	Kleur	Motor	Breedte (cm)	EEI	Debiet powerfunctie (m³/u)**	Geluidsniveau stand 3 (dB(A) re 1pW /dB(A) re 20µPa)**	Prijs (EUR)*
6833	inox	geïntegreerde Cubic motor / op afstand binnen	90	A+	688	55/42	1.499,00
6834	wit	geïntegreerde Cubic motor / op afstand binnen	90	A+	688	55/42	1.499,00
6838	inox	zonder motor ⁽¹⁾	90		zie p. 120	zie p. 120	1.349,00
6839	wit	zonder motor ⁽¹⁾	90		zie p. 120	zie p. 120	1.349,00
6843	inox	geïntegreerde Cubic motor / op afstand binnen	120	A+	689	55/42	1.699,00
6844	wit	geïntegreerde Cubic motor / op afstand binnen	120	A+	689	55/42	1.699,00
6848	inox	zonder motor ⁽¹⁾	120		zie p. 120	zie p. 120	1.549,00
6849	wit	zonder motor ⁽¹⁾	120		zie p. 120	zie p. 120	1.549,00

⁽¹⁾ Dit model dient aangesloten te worden op een gevelmotor of platdakmotor p. 157-159. Technische gegevens en bijhorende accessoires kan u raadplegen op p. 131-133.

Stappenplan bij het kiezen van de juiste plafondunit

Onderstaand 5-stappenplan helpt u wegwijs bij het kiezen van de juiste Novy plafondunit.

1. BREEDTE VAN DE PLAFONDUNIT

Kookdampen stijgen niet recht omhoog, maar waaien uit in een hoek tussen 10° en 15° graden. Voor een goede werking moet de dampkap minstens de volledige breedte van de kookplaat overbruggen. De plafondunits zijn verkrijgbaar in 90 cm, 110 cm, 120 cm en 150 cm.

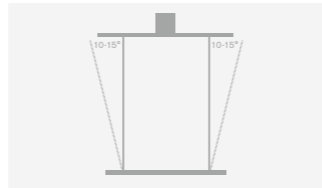

2. LEDVERLICHTING

met ledverlichting

De plafondunit is voorzien van dual ledverlichting, waarbij de kleurtemperatuur kan gewijzigd worden van 2.700K (warm wit) naar 4.000K (neutraal wit).

- dimbaar
- soft on/off

zonder ledverlichting

Voor een minimalistisch design. Bij deze plafondunits kan u externe verlichting (max. 300W) van de plafond of luifel aansluiten en bedienen via dampkap, afstandsbediening of InTouch.

3. RECIRCULATIE OF AFVOER NAAR BUITEN

Recirculatie

Indien afvoer naar buiten niet tot de mogelijkheden behoort, kan gekozen worden voor recirculatie. Bij plafondunits kan gekozen worden voor

- 3 types inbouwboxen met monoblock filter p. 113
- een basiskit, waarbij het uitblaasrooster om de lucht terug in de keuken te brengen, door u wordt voorzien.

Cloud is standaard met recirculatie voorzien.

De recirculatie-accessoires vindt u terug vanaf p. 112

Afvoer naar buiten

Novy biedt een breed gamma aan installatie-accessoires aan op p. 124

4. INBOUWMOGELIJKHEDEN PLAFONDUNIT

De Pure'line plafondunit kan op 2 manieren worden ingebouwd :

- vlak in het plafond
- in een nis of zelf geconstrueerde schouw

De maximale inbouwhoogte (tussen kookplaat en de onderzijde van de plafondunit) is 160 cm.

Inbouw in een nis of zelf geconstrueerde schouw

Voor een efficiënte werking is het van belang dat de totale constructie waar de plafondunit in wordt gemonteerd tenminste de kookplaat in breedte en diepte overbruggt. Daarnaast zorgt een opvangboord van 5 à 10 cm hoog ervoor dat er minder dampen kunnen ontsnappen.



Inbouw in het plafond

In deze inbouwwijze wordt de plafondunit in een verlaagd plafond gemonteerd en beslaat deze meestal de totale keuken. Door de vlakke inbouw van de plafondunit kunnen dampen niet hoger en worden ook zijdelings opstijgende dampen terug opgenomen.



Installatie tegen het plafond

De plafondunit Cloud dient enkel vastgeschroefd te worden aan het plafond en maakt een uitsnijding in het plafond overbodig. Een dampkap is nog nooit zo eenvoudig geweest in installatie. Zorg er echter wel voor dat uw plafond over voldoende draagkracht beschikt.



ADAPTER VOOR PLAT KANAAL MET BEPERKTE INBOUWHOOGTE

Indien de inbouwdiepte beperkt is, bestaat de mogelijkheid om de Cubic motor van de plafondunit te demonteren. In deze situatie kan optioneel een adapter besteld worden. Deze wordt direct op de plafondunit geplaatst en aangesloten op een plat rechthoekig kanaal. De motor wordt dan op een andere locatie gemonteerd. Let hierbij op dat de ingang van de motor een ronde aansluiting heeft. Zo kan de inbouwhoogte verlaagd worden naar 17,3 cm met ref. 6830.052 of naar 18,5 cm met ref. 830.052.

6830.052 adapter voor Pure'line. Uitblaasrichting kan naar rechts, links, voor of achter

99,00 EUR*

830.052 adapter voor Maxi Pure'line (2x bestellen). Uitblaasrichting 1x links en 1x rechts

99,00 EUR*

5. TYPE MOTOR

Plafondunit met Cubic motor

De geïntegreerde Cubic motor biedt de nodige flexibiliteit doordat de uitlaat in alle richtingen gedraaid kan worden (rechts, links, voor, achter of boven).

De Cubic motor kan ook gedemonteerd en elders in de woning geplaatst worden. Een meegeleverde kabel van 4m verbindt de plafondunit met de motor.

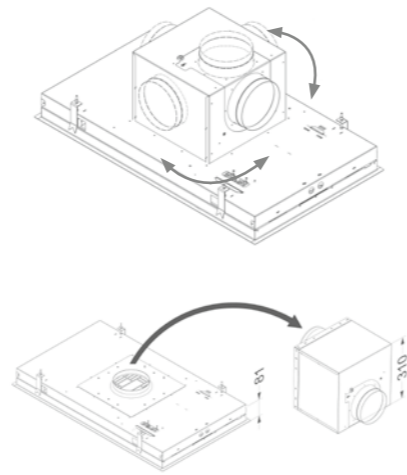

Plafondunit met compacte motor

De plafondunit, inclusief compacte motor heeft een inbouwhoogte van slechts 19,5 cm. De uitlaat kan gedraaid worden naar rechts, links, voor of achter. Deze motor kan niet gedemonteerd worden.

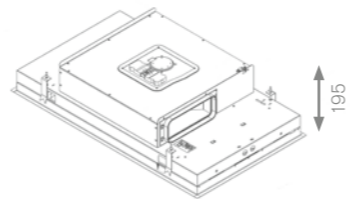

Plafondunit zonder motor

De modellen zonder motor worden gecombineerd met een binnenmotor, gevelmotor of platdakmotor. Een overzicht vindt u op p. 120.

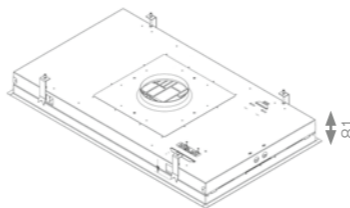

Cloud plafondunit standaard recirculatie

Deze plafondunit is standaard voorzien van recirculatie en dient enkel vastgeschroefd te worden aan het plafond. Een uitsnijding in het plafond wordt zo overbodig.

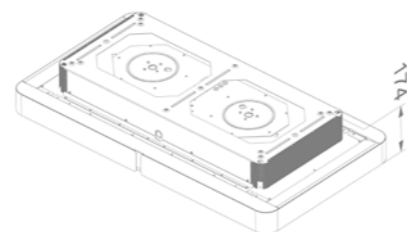

OVERZICHT PLAFONDUNITS

STAP 1

STAP 2

STAP 5

Pure'line 90cm

met ledverlichting

6810 | inox | met compacte motor
6830 | inox | met Cubic motor
6835 | inox | zonder motor

6811 | wit | met compacte motor
6831 | wit | met Cubic motor
6836 | wit | zonder motor

6812 | zwart | met compacte motor

zonder ledverlichting

6833 | inox | met Cubic motor
6838 | inox | zonder motor

6834 | wit | met Cubic motor
6839 | wit | zonder motor

Pure'line 120cm

met ledverlichting

6820 | inox | met compacte motor
6840 | inox | met Cubic motor
6845 | inox | zonder motor

6821 | wit | met compacte motor
6841 | wit | met Cubic motor
6846 | wit | zonder motor

6822 | zwart | met compacte motor

zonder ledverlichting

6843 | inox | met Cubic motor
6848 | inox | zonder motor

6844 | wit | met Cubic motor
6849 | wit | zonder motor

Maxi Pure'line 150cm

zonder ledverlichting

855 | inox | zonder motor

856 | wit | zonder motor

Cloud 110cm

met ledverlichting

230 | wit | met motor | recirculatie

Bekijk ook onze Pure'line installatie video's.

NOVY
PREMIUM
INNOVATION
PRODUCT

IN - EN ONDERBOUWDAMPKAPPEN

Novy komt tegemoet aan individuele wensen. Zo komen de Novy inbouwunits tot hun recht in een decoratieve schouw of luifel. Voor wie nood heeft aan meer opbergruimte is er dan weer een ruime keuze aan subtiel geïntegreerde dampkappen voor zowel diepe als ondiepe bovenkasten.

MINI PURE'LINE

Tijdloze elegantie

- vlakke integratie in decoratieve schouw of nis
- flexibele installatie van de Cubic motor voor meer plaatsingsvrijheid
- vlak geïntegreerde, dimbare ledverlichting
- ledverlichting warm wit (2.700K), aanpasbaar naar neutraal wit (4.000K)



De legende kan u terugvinden op p. 174-175.

Ref.	Kleur	Motor	Breedte (cm)	EEL	Debiet powerfunctie (m ³ /u)**	Geluidsniveau stand 3 (dB(A) re 1pW /dB(A) re 20μPa)**	Prijs (EUR)*
810	inox	geïntegreerde Cubic motor / op afstand binnen ⁽¹⁾	60	A	521	54/42	1.069,00
811	wit	geïntegreerde Cubic motor / op afstand binnen ⁽¹⁾	60	A	521	54/42	1.069,00
820	inox	geïntegreerde Cubic motor / op afstand binnen ⁽¹⁾	90	A+	616	52/40	1.199,00
821	wit	geïntegreerde Cubic motor / op afstand binnen ⁽¹⁾	90	A+	616	52/40	1.199,00
premium 826	zwart	geïntegreerde Cubic motor / op afstand binnen ⁽¹⁾	90	A+	616	52/40	1.349,00

NOVY
PREMIUM
INNOVATION
PRODUCT

Mini Pure'line zwart is een Premium Innovation Product en wordt via een selectie van partners verdeeld. Deze is enkel verkrijgbaar op aanvraag. Via de showroomlocator op onze website www.novy.be kan u de Premium Innovation Partner uit uw regio terugvinden.

⁽¹⁾ Om de motor op afstand binnen te plaatsen, dient u een extra accessoire te bestellen p. 121. Technische gegevens en bijhorende accessoires kan u raadplegen op p. 134.



TOUCH

Elegante discretie in glas

- glazen inbouwgroep in decoratieve schouw of luifel
- flexibele installatie van de Cubic motor voor meer plaatsingsvrijheid
- stijlvol uitgevoerd in wit glas
- standaard met afstandsbediening bij modellen 895, 897 en 899



895, 897, 899:



in optie: C

De legende kan u terugvinden op p. 174-175.

Ref.	Kleur	Motor	Breedte (cm)	EEL	Debiet powerfunctie (m ³ /u)**	Geluidsniveau stand 3 (dB(A) re 1pW /dB(A) re 20μPa)**	Prijs (EUR)*
894	wit glas	geïntegreerde Cubic motor / op afstand binnen ⁽¹⁾	60	C	418	51/37	739,00
895	wit glas	geïntegreerde Cubic motor / op afstand binnen ⁽¹⁾	60	C	418	51/37	809,00
896 ⁽²⁾	wit glas	geïntegreerde Cubic motor / op afstand binnen ⁽¹⁾	90	D	412	50/36	844,00
897 ⁽²⁾	wit glas	geïntegreerde Cubic motor / op afstand binnen ⁽¹⁾	90	D	412	50/36	914,00
898	wit glas	geïntegreerde Cubic motor / op afstand binnen ⁽¹⁾	90	C	629	58/48	949,00
899	wit glas	geïntegreerde Cubic motor / op afstand binnen ⁽¹⁾	90	C	629	58/48	1.019,00

⁽¹⁾ Om de motor op afstand binnen te plaatsen, dient u een extra accessoire te bestellen p. 121.

⁽²⁾ Deze modellen worden uitsluitend toegepast boven een kookplaat met maximaal 4 kookzones.

Technische gegevens en bijhorende accessoires kan u raadplegen op p. 135.

GLAS

Glazen inbouwgroep met eenvoudige belijning

- glazen inbouwgroep in decoratieve schouw of luifel
- gemak en eenvoud van bediening
- discreet afgewerkt in wit glas



De legende kan u terugvinden op p. 174-175.

Ref.	Kleur	Motor	Breedte (cm)	EEL	Debiet stand 3 (m ³ /u)**	Geluidsniveau stand 3 (dB(A) re 1pW /dB(A) re 20μPa)**	Prijs (EUR)*
874	wit glas	geïntegreerd	53,8	C	327	59/45	495,00
876 ⁽¹⁾	wit glas	geïntegreerd	83,8	D	337	58/44	525,00
877	wit glas	geïntegreerd	70	C	486	59/45	679,00
878	wit glas	geïntegreerd	83,8	D	627	60/47	749,00

⁽¹⁾ Dit model wordt uitsluitend toegepast boven een kookplaat met maximaal 4 kookzones.

Technische gegevens en bijhorende accessoires kan u raadplegen op p. 135-137.



INOX ESSENCE

Essentie in al zijn eenvoud

- inbouwgroep in inox voor decoratieve schouw of luifel
- gemak en eenvoud van bediening
- strakke designfilter voor optimale afvoer van kookdampen



De legende kan u terugvinden op p. 174-175.

Ref.	Kleur	Motor	Breedte (cm)	EEL	Debiet stand 4 (m ³ /u)**	Geluidsniveau stand 3 (dB(A) re 1pW /dB(A) re 20μPa)**	Prijs (EUR)*
828	inox	geïntegreerd	60	C	567	53/42	409,00
829 ⁽¹⁾	inox	geïntegreerd	90	C	570	51/40	469,00

⁽¹⁾ Dit model wordt uitsluitend toegepast boven een kookplaat met maximaal 4 kookzones. Technische gegevens en bijhorende accessoires kan u raadplegen op p. 137.

ALU

Kwalitatieve eenvoud

- geschikt voor compacte keukenopstelling
- gemak en eenvoud van bediening
- afwerking in glas en aluminium



De legende kan u terugvinden op p. 174-175.

Ref.	Kleur	Motor	Breedte (cm)	EEL	Debiet stand 3 (m ³ /u)**	Geluidsniveau stand 3 (dB(A) re 1pW /dB(A) re 20μPa)**	Prijs (EUR)*
814	alu	geïntegreerd	55,7	D	304	59/45	429,00

Technische gegevens en bijhorende accessoires kan u raadplegen op p. 137.



FUSION

Elegante oplossing voor ondiepe bovenkast

- volledig onzichtbaar te integreren in een ondiepe bovenkast met een inbouwdiepte van slechts 32 cm
- kantelbare klep in wit glas voor maximale opvang kookdampen
- subtiele touch bediening



De legende kan u terugvinden op p. 174-175.

Ref.	Kleur	Motor	Breedte (cm)	EEL	Debiet powerfunctie (m ³ /u)**	Geluidsniveau stand 3 (dB(A) re 1pW /dB(A) re 20μPa)**	Prijs (EUR)*
680	wit/wit glas	geïntegreerd	60	A	652	58/48	829,00
686	wit/wit glas	geïntegreerd	90	A	696	59/48	979,00

Technische gegevens en bijhorende accessoires kan u raadplegen op p. 138.

Bekijk ook onze Fusion video.

FUSION+

Naadloze integratie in bovenkast

- volledig onzichtbaar te integreren in een bovenkast met minimale en maximale diepte tussen 34-35 cm
- kantelbare klep in transparant glas voor maximale opvang kookdampen
- voldoende kastruimte voor kruidenrekje
- ledstrip (3.000K)



De legende kan u terugvinden op p. 174-175.

Ref.	Kleur	Motor	Breedte (cm)	EEL	Debiet powerfunctie (m ³ /u)**	Geluidsniveau stand 3 (dB(A) re 1pW /dB(A) re 20μPa)**	Prijs (EUR)*
780	wit/transparant glas	geïntegreerd	60	A+	716	58/48	949,00
786	wit/transparant glas	geïntegreerd	90	A	713	58/48	1.099,00
787	wit/transparant glas	geïntegreerd	120	A	721	58/47	1.249,00

Technische gegevens en bijhorende accessoires kan u raadplegen op p. 139.



TELESCOPISCH

Discrete performantie

- integreerbaar in 1 lijn met de bovenkast
- telescopische schuif voor maximale opvang kookdampen
- voldoende ruimte voor kruidenrekje
- ledverlichting (2.700K)
- elektronische bediening (663, 693) met extra functies

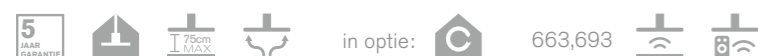

De legende kan u terugvinden op p. 174-175.

Ref.	Kleur	Motor	Bediening	Breedte (cm)	EEL	Debiet maximale luchthoeveelheid (m ³ /u)**	Geluidsniveau stand 3 (dB(A) re 1pW /dB(A) re 20μPa)**	Prijs (EUR)*
661	inox	geïntegreerd	draaiknop	60	C	346	60/48	559,00
662	inox	geïntegreerd	draaiknop	60	C	594	63/51	719,00
663	inox	geïntegreerd	toetsen	60	C	614	58/47	879,00
691 ⁽¹⁾	inox	geïntegreerd	draaiknop	90	C	348	60/48	699,00
692	inox	geïntegreerd	draaiknop	90	C	628	61/50	899,00
693	inox	geïntegreerd	toetsen	90	C	605	55/43	1.059,00

⁽¹⁾ Dit model wordt uitsluitend toegepast boven een kookplaat met maximaal 4 kookzones. Technische gegevens en bijhorende accessoires kan u raadplegen op p. 139-141.

TELESCOPISCH

ESSENCE

Essentie in al zijn puurheid

- integreerbaar in 1 lijn met de bovenkast
- telescopische schuif voor maximale opvang kookdampen
- strakke designfilter voor optimale afvoer van kookdampen



De legende kan u terugvinden op p. 174-175.

Ref.	Kleur	Motor	Breedte (cm)	EEL	Debiet stand 4 (m ³ /u)**	Geluidsniveau stand 3 (dB(A) re 1pW /dB(A) re 20μPa)**	Prijs (EUR)*
650	inox	geïntegreerd	60	C	556	49/38	459,00
655 ⁽¹⁾	inox	geïntegreerd	90	C	559	53/42	499,00

⁽¹⁾ Dit model wordt uitsluitend toegepast boven een kookplaat met maximaal 4 kookzones. Technische gegevens en bijhorende accessoires kan u raadplegen op p. 141-142.



INTEGREERBAAR

In harmonie
met elke keuken

- onzichtbaar in uw keuken
- frontdeur voor maximale opvang kookdampen
- gemak en eenvoud van bediening



De legende kan u terugvinden op p. 174-175.

Ref.	Kleur	Motor	Breedte (cm)	EEL	Debiet stand 2 (m ³ /u)**	Geluidsniveau stand 2 (dB(A) re 1pW /dB(A) re 20μPa)*	Prijs (EUR)*
815	wit	geïntegreerd	60	D	261	59/45	525,00

Technische gegevens en bijhorende accessoires kan u raadplegen op p. 142.

KLASSIEKE ONDERBOUW

Krachtige
onderbouwdampkap
met randafzuiging

- klassiek design
- hoog afzuigrendement
- gemak en eenvoud van bediening
- leverbaar met geluiddemper voor uiterst stille werking (enkel bij 700-serie)



De legende kan u terugvinden op p. 174-175.

Ref.	Kleur	Motor	Breedte (cm)	EEL	Debiet stand 3 (m ³ /u)**	Geluidsniveau stand 3 (dB(A) re 1pW /dB(A) re 20μPa)**	Prijs (EUR)*
706	wit	geïntegreerd	60	D	287	59/48	459,00
736	inox	geïntegreerd	60	D	287	59/48	499,00
739 ⁽¹⁾	inox	geïntegreerd	90	D	271	59/48	545,00
749	inox	geïntegreerd	90	E	539	63/52	799,00
750	inox	geïntegreerd	100	D	550	63/52	825,00
906	wit	geïntegreerd	60	D	263	66/55	439,00
936	inox	geïntegreerd	60	D	263	66/55	485,00
939 ⁽¹⁾	inox	geïntegreerd	90	D	265	66/55	515,00
949	inox	geïntegreerd	90	D	486	69/58	769,00
950	inox	geïntegreerd	100	D	486	69/58	779,00

⁽¹⁾ Deze modellen worden uitsluitend toegepast boven een kookplaat met maximaal 4 kookzones.

Technische gegevens en bijhorende accessoires kan u raadplegen op p. 143-145.



WANDDAMPKAPPEN

De decoratieve muurdampkappen van Novy bestaan in verschillende formaten en materialen. Stille en kracht gaan hand in hand zonder in te boeten op vlak van design en visuele perfectie.

VISION

Net dat ietsje meer op vlak van design

- moderne en strakke uitstraling
- mogelijkheid om zonder schouw te monteren met afvoer naar achter
- modellen met standaard recirculatie waardoor afvoer naar buiten overbodig is
- subtiele ledverlichting (2.700K)

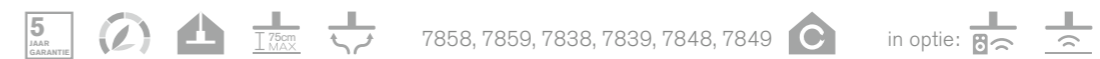

De legende kan u terugvinden op p. 174-175.

Ref.	Kleur	Motor	Breedte (cm)	Debiet EEI	powerfunctie (m³/u)**	Geluidsniveau stand 3 (dB(A) re 1pW /dB(A) re 20µPa)**	Prijs (EUR)*
7850 ⁽¹⁾	zwart	geïntegreerd	75	A+	788	51/40	1.149,00
7851 ⁽¹⁾	wit	geïntegreerd	75	A+	788	51/40	1.149,00
7858 ⁽¹⁾ recirculatie	zwart	geïntegreerd	75		478	64/53	1.149,00
7859 ⁽¹⁾ recirculatie	wit	geïntegreerd	75		478	64/53	1.149,00
7830	zwart	geïntegreerd	90	A+	808	51/41	1.299,00
7831	wit	geïntegreerd	90	A+	808	51/41	1.299,00
7835 ⁽²⁾	zwart	zonder motor	90		zie p. 120	zie p. 120	1.149,00
7838 recirculatie	zwart	geïntegreerd	90		490	66/55	1.299,00
7839 recirculatie	wit	geïntegreerd	90		490	66/55	1.299,00
7840	zwart	geïntegreerd	120	A+	808	52/41	1.549,00
7841	wit	geïntegreerd	120	A+	808	52/41	1.549,00
7848 recirculatie	zwart	geïntegreerd	120		490	66/56	1.549,00
7849 recirculatie	wit	geïntegreerd	120		490	66/56	1.549,00

⁽¹⁾ Deze modellen worden uitsluitend toegepast boven een kookplaat met een breedte van maximaal 60 cm en maximaal 4 kookzones.

⁽²⁾ Dit model dient aangesloten te worden op een gevelmotor of platdakmotor p. 157-159.

Technische gegevens en bijhorende accessoires kan u raadplegen op p. 146-148.



HEAD'LINE

Hoofdlijn koken met een industriële look

- hoofdlijn dampkap met subtiele ledstrip
- mogelijkheid om zonder schouw te monteren met afvoer naar achter
- model 7809 is standaard met recirculatie waardoor afvoer naar buiten overbodig is
- ledstrip (3.000K)



De legende kan u terugvinden op p. 174-175.

Ref.	Kleur	Motor	Breedte (cm)	EEL	Debiet powerfunctie (m³/u)**	Geluidsniveau stand 3 (dB(A) re 1pW /dB(A) re 20µPa)**	Prijs (EUR)*
7800	inox	geïntegreerd	90	A	764	51/40	1.709,00
7805	inox	zonder motor ⁽¹⁾	90		zie p. 120	zie p. 120	1.569,00
7809 recirculatie	inox	geïntegreerd	90		759	58/47	1.919,00

⁽¹⁾ Dit model dient aangesloten te worden op een binnenmotor, gevelmotor of platdakmotor p. 157-159. Technische gegevens en bijhorende accessoires kan u raadplegen op p. 148-149.

FLAT'LINE

Zuivere lijnen in een tijdloze vormgeving

- extra slanke belijning
- naadloze afwerking
- subtiel ogende ledverlichting (2.700K)
- standaard uitgerust met omkeerbare schouw voor recirculatie



De legende kan u terugvinden op p. 174-175.

Ref.	Kleur	Motor	Breedte (cm)	EEL	Debiet powerfunctie (m³/u)**	Geluidsniveau stand 3 (dB(A) re 1pW /dB(A) re 20µPa)**	Prijs (EUR)*
7600	inox	geïntegreerd	90	A+	635	55/44	1.249,00
7602	zwart	geïntegreerd	90	A+	635	55/44	1.399,00
7605	inox	zonder motor ⁽¹⁾	90		zie p. 120	zie p. 120	1.079,00
7610	inox	geïntegreerd	120	A+	631	55/44	1.449,00
7615	inox	zonder motor ⁽¹⁾	120		zie p. 120	zie p. 120	1.279,00

⁽¹⁾ Deze modellen dienen aangesloten te worden op een binnenmotor, op een gevelmotor of platdakmotor p. 157-159. Technische gegevens en bijhorende accessoires kan u raadplegen op p. 149-150.



PRO'LINE

Strakke en robuuste vormgeving

- strakke, robuuste vormgeving
- naadloze afwerking
- maximale efficiëntie bij uiterst stille werking
- subtiele ledverlichting (2.700K)
- standaard uitgerust met omkeerbare schouw voor recirculatie



De legende kan u terugvinden op p. 174-175.

Ref.	Kleur	Motor	Breedte (cm)	EEL	Debiet powerfunctie (m³/u)**	Geluidsniveau stand 3 (dB(A) re 1pW /dB(A) re 20µPa)**	Prijs (EUR)*
7211	inox	geïntegreerd	90	B	511	53/40	1.549,00
7221	inox	geïntegreerd	120	C	798	60/48	1.769,00
7300	inox	geïntegreerd	150	C	839	61/48	1.919,00

Technische gegevens en bijhorende accessoires kan u raadplegen op p. 151.

SALSA

Kwalitatieve eenvoud en slanke vormgeving

- slanke vormgeving
- kwalitatieve eenvoud
- gemakkelijke en eenvoudige bediening
- standaard uitgerust met omkeerbare schouw voor recirculatie



De legende kan u terugvinden op p. 174-175.

Ref.	Kleur	Motor	Breedte (cm)	EEL	Debiet powerfunctie (m³/u)**	Geluidsniveau stand 3 (dB(A) re 1pW /dB(A) re 20µPa)**	Prijs (EUR)*
6500	inox	geïntegreerd	60	A	617	58/47	899,00
6510	inox	geïntegreerd	90	A	640	57/44	999,00

Technische gegevens en bijhorende accessoires kan u raadplegen op p. 151-152.



AGORA

Ingetogen en strak
lijnenspel

- elegante vormgeving
- optimaal gebruiksgemak
- duurzaam uitgevoerd



De legende kan u terugvinden op p. 174-175.

Ref.	Kleur	Motor	Breedte (cm)	EEL	Debiet powerfunctie (m ³ /u)**	Geluidsniveau stand 3 (dB(A) re 1pW /dB(A) re 20μPa)**	Prijs (EUR)*
7150	inox	geïntegreerd	90	C	492	55/42	1.379,00

Technische gegevens en bijhorende accessoires kan u raadplegen op p. 152.

ELYPS

Mooi samenspel van
techniek en design

- elegante vormgeving
- optimaal gebruiksgemak
- duurzaam uitgevoerd



De legende kan u terugvinden op p. 174-175.

Ref.	Kleur	Motor	Breedte (cm)	EEL	Debiet powerfunctie (m ³ /u)**	Geluidsniveau stand 3 (dB(A) re 1pW /dB(A) re 20μPa)**	Prijs (EUR)*
7050	inox	geïntegreerd	90	C	496	55/42	1.379,00
7052	zwart	geïntegreerd	90	C	496	55/42	1.379,00

Technische gegevens en bijhorende accessoires kan u raadplegen op p. 153.

EILANDDAMPKAPPEN

Tegenwoordig zien we steeds vaker open keukens met een eilandopstelling. Novy blinkt niet enkel uit in technische kwaliteit, maar zorgt er ook voor dat haar eilanddampkappen tot hun recht komen in uw keukenstijl.

NOVY
PREMIUM
INNOVATION
PRODUCT

WERKBLAD-
AFZUIGING

PLAFONDUNITS

IN- EN ONDERBOUW-
DAMPKAPPEN

WANDDAMPKAPPEN

EILANDDAMPKAPPEN

KOOKPLATEN

OVENS

ACCESSOIRES

TECHNISCHE TABEL



MOOD

Sfeervol object in combinatie met recirculatie

- efficiënte dampkap en verlichtingsarmatuur in één
- aanpasbare lichtintensiteit en kleurwarmte van 2.700K naar 5.000K
- standaard recirculatie voor extra planningsvrijheid



NOVY
PREMIUM
INNOVATION
PRODUCT



De legende kan u terugvinden op p. 174-175.

	Ref.	Kleur	Motor	Breedte (cm)	Debiet stand 4 (m³/u)**	Geluidsniveau stand 3 (dB(A) re 1pW /dB(A) re 20µPa)**	Prijs (EUR)*
premium	7550	wit	geïntegreerd	108	613	64/52	2.599,00
premium	7552	zwart	geïntegreerd	108	613	64/52	2.699,00

DE STILLE KRACHT IN UW KEUKEN

Aan de binnenkant zorgen 2 zeer platte en energie-efficiënte motoren voor een doeltreffende en krachtige werking. Hun 'silent body' zorgt ervoor dat u nog steeds kan genieten van een aangenaam gesprek in een rustige keukenomgeving.

SLIMME VERLICHTING

Dankzij haar uitgebreide verlichtingsfunctie kan u de verlichting zowel voor, tijdens als na het koken aanpassen naar uw voorkeur. Zo kunnen de energiezuinige ledstrips variëren van warme naar koude tonen en van zeer intens naar eerder gedimd licht. De soft on/off toets zorgt voor het geleidelijk in- en uitschakelen van de verlichting.

EFFICIËNTE ABSORPTIE VAN VET EN GEURTJES IN EEN COMPACT DESIGN

Via de geïntegreerde monoblockfilters bovenaan de dampkap worden ook alle geurtjes geabsorbeerd en de gezuiverde lucht terug in de keuken gebracht. Dankzij deze recirculatietechnologie is er geen afvoer meer van warme lucht naar buiten en wordt energie bespaard. Aan beide zijden van de dampkap zorgen vetfilters voor de opname van alle vetdeeltjes.



NOVY
PREMIUM
INNOVATION
PRODUCT

Mood is een Premium Innovation Product en wordt via een selectie van partners verdeeld. Mood in zwarte editie is enkel verkrijgbaar op aanvraag. Via de showroomlocator op onze website www.novy.be kan u de Premium Innovation Partner uit uw regio terugvinden.

Technische gegevens en bijhorende accessoires kan u raadplegen op p. 153.

EENVOUDIGE INSTALLATIE

Mood is heel eenvoudig te installeren en in hoogte verstelbaar via een handig ophangstelsel. Er moet ook geen uitsnijding voorzien worden in het plafond om de dampkap weg te werken. Elektrische toevoer is voldoende om de dampkap te laten functioneren. Zorg er wel voor dat het plafond over voldoende draagkracht beschikt.

MEER PLANNINGSVRIJHEID

De afwezigheid van een afvoer, zorgt meteen voor meer mogelijkheden in het bedenken van de ideale keukenopstelling. Het ophangstelsel van Mood is quasi onzichtbaar en beperkt het ruimtegevoel niet in uw keuken. Een opvallend, onopvallende dampkap die uw keuken volledig tot zijn recht laat komen.

**ZEN****Symbiose van verlichting en efficiënte recirculatie**

- sfeervol object dankzij translucide solid surface
- model met warme sfeerverlichting (2.700K) of neutrale sfeerverlichting (4.000K)
- functionele ledverlichting warm wit (2.700K) aanpasbaar naar neutraal wit (4.000K) en omgekeerd
- Standaard recirculatie waardoor afvoer naar buiten overbodig is



De legende kan u terugvinden op p. 174-175.

Ref.	Kleur	Motor	Breedte (cm)	Debiet EEl powerfunctie (m³/u)**	Geluidsniveau stand 3 (dB(A) re 1pW /dB(A) re 20µPa)**	Prijs (EUR)*
7510 (2.700K)	warm wit	geïntegreerd	120	497	58/45	2.309,00
7520 (4.000K)	neutraal wit	geïntegreerd	120	497	58/45	2.378,00

Technische gegevens en bijhorende accessoires kan u raadplegen op p. 153.





FLAT'LINE

Strakke lijnen
met oog voor detail

- extra slanke belijning
- naadloze afwerking
- subtiel ogende ledverlichting (2.700K)
- standaard uitgerust met omkeerbare schouw voor recirculatie



De legende kan u terugvinden op p. 174-175.

Ref.	Kleur	Motor	Breedte (cm)	EEL	Debiet powerfunctie (m³/u)**	Geluidsniveau stand 3 (dB(A) re 1pW /dB(A) re 20µPa)**	Prijs (EUR)*
7640	inox	geïntegreerd	90	A+	707	53/41	1.649,00
7645	inox	zonder motor ⁽¹⁾	90		zie p. 120	zie p. 120	1.479,00
7650	inox	geïntegreerd	100	B	915	57/41	1.719,00
7655	inox	zonder motor ⁽¹⁾	100		zie p. 120	zie p. 120	1.579,00
7660	inox	geïntegreerd	120	B	920	57/41	1.869,00
7665	inox	zonder motor ⁽¹⁾	120		zie p. 120	zie p. 120	1.729,00

⁽¹⁾ Deze modellen dienen aangesloten te worden op een binnenmotor, op een gevelmotor of plattendakmotor p. 157-159. Technische gegevens en bijhorende accessoires kan u raadplegen op p. 154.

PRO'LINE

Robuust en
duurzaam karakter

- strakke, robuuste vormgeving
- naadloze afwerking
- maximale efficiëntie bij uiterst stille werking
- ledverlichting (2.700K)
- standaard uitgerust met omkeerbare schouw voor recirculatie



De legende kan u terugvinden op p. 174-175.

Ref.	Kleur	Motor	Breedte (cm)	EEL	Debiet powerfunctie (m³/u)**	Geluidsniveau stand 3 (dB(A) re 1pW /dB(A) re 20µPa)**	Prijs (EUR)*
7241	inox	geïntegreerd	100	B	829	59/44	1.869,00
7251	inox	geïntegreerd	120	B	861	59/44	2.019,00

Technische gegevens en bijhorende accessoires kan u raadplegen op p. 156.



WERKBLAD-
AFZUIGING

PLAFONDUNITS

IN- EN ONDERBOUW-
DAMPKAPPEN

WANDDAMPKAPPEN

EILANDDAMPKAPPEN

KOOKPLATEN

OVENS

ACCESSOIRES

TECHNISCHE TABEL



De InTouch technologie van Novy geeft de mogelijkheid om uw Novy dampkap eenvoudig te bedienen vanop de Novy kookplaat



Novy breidt naast dampkappen haar expertise verder uit naar inductiekookplaten. Een inductiekookplaat van Novy is een plezier om mee te koken. Er wordt steeds gekozen voor de laatste inductietechnologieën waardoor u snel en efficiënt de lekkerste gerechten op tafel tovert. Naast de intuïtieve bediening en de flexibiliteit in zones, geniet u als hobbykok bovendien van een uitgebreid arsenaal aan functies. Novy onderschrijft deze expertise door op alle inductiekookplaten een volledige garantie van 5 jaar aan te bieden.

5
JAAR
GARANTIE

De inductiekookplaten van Novy kenmerken zich door een strak design met een minimalistische seriegrafiek, waarbij de bediening van de zone pas oplicht wanneer deze in gebruik is.

In functie van uw wensen kan gekozen worden uit één van de 3 uitgebreide gamma's: Pro, Power en Comfort.

Het plezier van lekker koken

Met de inductiekookplaten van Novy is het steeds aangenaam koken. Zelfs bij de meest complexe gerechten biedt Novy de nodige flexibiliteit om deze moeiteloos klaar te maken.

Handig bij het gebruik van grote potten en pannen is de Bridge functie. Met deze functie koppelt u automatisch 2 zones aan elkaar tot één grote zone.

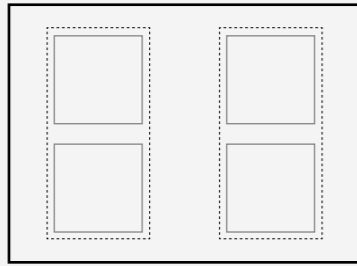

Bridge functie

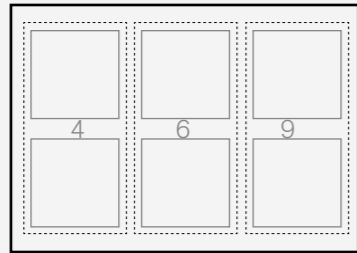

Chef-functie



Minimalistische seriegrafie



Koken als een pro met de Chef-functie

Het neusje van de zalm is de Chef-functie, waarbij u door één druk op de toets automatisch alle Bridge zones koppelt. Deze zones krijgen volgende programmatie (die desgewenst kan aangepast worden):

- stand 9: intensief koken of bakken. Ideaal voor het koken van water of het dichtschroeien van vlees.
- stand 6: sudderen. De perfecte stand om groentjes te stoven.
- stand 4: warmhouden van het gerecht. Bijvoorbeeld soep.

Voor elk wat wils

Door de Pot Move functie in te schakelen, kan u potten en pannen naar een andere zone verschuiven. Alle instellingen worden automatisch overgenomen door de nieuwe zone.

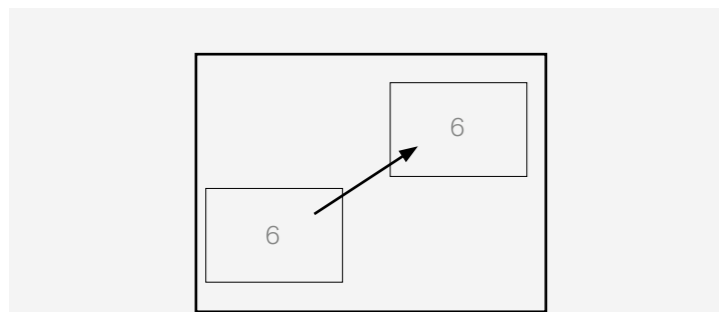

Pot Move functie



Opbouw



Vlakbouw

Elke inductiekookplaat kan op 2 manieren ingebouwd worden in het werkblad. U kan kiezen om deze op het werkblad te plaatsen (opbouw) of eerder volledig verzonken in uw werkblad te integreren (vlakbouw) om een volledig vlakke afwerking te bekomen.



Pro gamma



Power gamma



Comfort gamma

De intuïtieve bediening van de Novy inductie-kookplaten bestaat uit een combinatie van Touch Control bediening en sliderbediening. Bij deze laatste glijdt u als het ware met uw vinger over de bediening.

EIGENSCHAPPEN VAN EEN NOVY KOOKPLAAT



InTouch

InTouch is eenvoudig in gebruik, zonder dat installatie van extra modules nodig is. Met behulp van een RF-signaal stuurt u via de inductiekookplaat uw dampkap aan. Een afstandsbediening en extra bekabeling zijn bij InTouch dus overbodig.



Bridge functie

Met deze functie koppelt u 2 zones aan elkaar (verticaal) zodat u deze met één beweging kan bedienen. Zeer handig bij het gebruik van grote potten en pannen. In het Pro en Power gamma gebeurt deze koppeling zelfs automatisch.



Grillfunctie

Bij deze functie wordt de bridge functie automatisch geactiveerd voor een groter kookoppervlak. Dankzij deze functie kan u grillen in de meest ideale omstandigheden en met een speciaal aangepaste powerverdeling, ideaal in combinatie met gietijzeren kookgerei.



Timer en onafhankelijke kookwekker

Elke zone heeft een afzonderlijke timer. Deze schakelt de zone automatisch uit na het verlopen van de ingestelde tijd. De kookplaat kan ook als onafhankelijke kookwekker ingesteld worden.



Warmhoudfunctie

Met de warmhoudfunctie is het zeer eenvoudig om een constante temperatuur te behouden. Alle toestellen hebben een warmhoudfunctie van 70°C. Daarnaast beschikken de toestellen uit het Power en Pro gamma ook over een smeltfunctie op 42°C en een warmhoudfunctie van 94°C.



Chef-functie

Het neusje van de zalm is de Chef-functie, waarbij u met één druk op de toets automatisch de Bridge zones koppelt. Deze zones krijgen volgende programmatie (die desgewenst kan aangepast worden): de rechtse zone op stand 9 om intensief te koken of bakken. De middelste zone op stand 6 om te laten sudderen en de linkse zone op stand 4 om warm te houden.

Pot Move functie

Door de Pot Move functie in te schakelen, kan u potten en pannen naar een andere zone verschuiven. Alle instellingen worden automatisch overgenomen door de nieuwe zone.

Memory functie

De Memory functie biedt de mogelijkheid om op een vaste kookzone, een voorgeprogrammeerd vermogen en een tijd in te stellen.

Wipe Guard

Vergrendel uw bediening met de Wipe Guard, zodat de kookplaat gemakkelijk gereinigd kan worden.

Count-up timer

Elke zone in het Pro gamma apart beschikt over een count-up timer die begint te tellen van zodra een zone ingeschakeld wordt. Deze dient als extra geheugensteuntje, wanneer geen timer werd ingesteld.



Power en Super Power

Elke zone bezit een Powerfunctie, waardoor het vermogen aanzienlijk verhoogt. Handig om bv. grote hoeveelheden water te koken. Met de Super Powerfunctie kunt u het extra vermogen nog beter afstellen op de inhoud van de pot.

Aankookautomaat

De inhoud van de pot wordt eerst aan de kook gebracht gedurende een vaste tijd, waarna het kookproces op het ingestelde niveau verder gaat.



Stop & Go

De energietoevoer wordt tijdelijk uitgeschakeld. Bij aanraking van de toets worden alle ingestelde niveaus en timers hernomen.

Touch Control

Alle inductiekookplaten zijn eenvoudig en discreet te bedienen door het aanraken van de toetsen met uw vinger. De meeste kookplaten hebben een combinatie van Touch Control en slider bediening (zie onderstaand).

Slider bediening

Bij dit type bediening hoeft u enkel uw vinger over de bediening te laten glijden tot het gewenste niveau. Het niveau kan ook steeds rechtstreeks gekozen worden.

Opaak glas

Het glas laat geen licht door, wat een egaal zwart kookvlak als resultaat geeft, zonder doorkijk binnenin het toestel.

Opbouw of vlakbouw

Elke inductiekookplaat kan op 2 manieren ingebouwd worden in het werkblad. U kan kiezen om deze op het werkblad te plaatsen of eerder volledig verzonken in uw werkblad te integreren om een volledig vlakke afwerking te bekomen.



Veilig

Bij het wegnemen van de kookpot is alleen contactwarmte van de pot aanwezig. De aanwezige restwarmte koelt zeer snel af. Wanneer per ongeluk een zone wordt ingeschakeld, maar er staat geen kookpot op deze zone, gebeurt er niets. Bovendien is de kookplaat nog uitgerust met extra veiligheden:

- aanduiding restwarmte
- veiligheid tegen oververhitting
- overkookveiligheid
- veiligheidsuitschakeling (wanneer toestel lange tijd ononderbroken in werking is)
- kinderslot



PRO

Totale kookvrijheid dankzij de ultieme flexibiliteit & slimme technologie

- grotere flexibiliteit en kookoppervlakte door het gebruik van octagonale zones
- professionele kookfuncties zoals de Chef-functie, Pot Move en count-up timer voor nét dat beetje extra
- witte slider/Touch control bediening
- maximaal vermogen van 3.700W bij de octagonale zones
- opbouw en vlakbouw mogelijk



POWER

Kracht & flexibiliteit voor een verfijnd kookresultaat

- grote flexibiliteit dankzij de combinatie van octagonale en ronde zones
- uitgebreide kookfuncties voor verfijnd koken zoals de Chef-functie en één bridge functie
- rode slider/Touch control bediening
- maximaal vermogen van 3.700W per zone
- opbouw en vlakbouw mogelijk



De legende kan u terugvinden op p. 174-175.

Ref.	InTouch	Buitenmaat (LxB) (cm)	Uitsnijding (LxB)(cm)	Aantal zones	Kookzones (mm)	Max. vermogen (W)	Prijs (EUR)*
1773	•	65x52	56x49	4	4x 240x200	7.400	1.399,00
premium 1775	•	80x52	75x49	4	4x 240x200	7.400	1.599,00
1776	•	80x52	75x49	5	4x 240x200, 200x300	11.100	1.999,00
1777	•	91x41	89x39	4	4x 200x240	7.400	1.799,00
1778	•	90x52	85x49	5	4x 240x200, Ø280	11.100	2.099,00



Inductiekookplaat Pro 1775 is een Premium Innovation Product en wordt via een selectie van partners verdeeld. Via de showroomlocator op onze website www.novy.be kan u de Premium Innovation Partner uit uw regio terugvinden.

Technische gegevens en bijhorende accessoires kan u raadplegen op p. 160-161.



De legende kan u terugvinden op p. 174-175.

Ref.	InTouch	Buitenmaat (LxB) (cm)	Uitsnijding (LxB) (cm)	Aantal zones	Kookzones (mm)	Max. vermogen (W)	Prijs (EUR)*
1724		80x52	75x49	4	2x 240x200, Ø230, Ø280	7.400	1.299,00
1726	•	80x52	75x49	4	2x 240x200, Ø230, Ø280	7.400	1.399,00
1763	•	65x52	56x52	4	2x 240x200, 2x Ø210	7.400	1.099,00
1767	•	100x40	98x38	4	2x 240x200, 2x Ø230	7.400	1.599,00
premium 1768	•	90x52	85x49	5	2x 240x200, Ø280, 2x Ø210	11.100	1.699,00



Inductiekookplaat Power 1768 is een Premium Innovation Product en wordt via een selectie van partners verdeeld. Via de showroomlocator op onze website www.novy.be kan u de Premium Innovation Partner uit uw regio terugvinden.

Technische gegevens kan u raadplegen op p. 161-162.



COMFORT

Alle basisvoordelen van inductiekoken

- ronde zones met verschillende vermogens en verschillende groottes
- rode slider/Touch control bediening
- standaard kookfuncties voor eenvoudig gebruik
- opbouw en vlakbouw mogelijk



De legende kan u terugvinden op p. 174-175.

Ref.	InTouch	Buitenmaat (LxB) (cm)	Uitsnijding (LxB) (cm)	Aantal zones	Kookzones (mm)	Max. vermogen (W)	Prijs (EUR)*
1752	•	65x52	56x49	3	2x Ø200, Ø290	6.400	699,00
1753		65x52	56x49	4	2x Ø175, 2x Ø210	7.400	749,00
1754		80x52	75x49	4	2x Ø175, 2x Ø210	7.400	899,00
1755	•	80x52	75x49	4	2x Ø175, 2x Ø210	7.400	999,00
1757	•	80x37	76x34	3	Ø175, 2x Ø210	6.700	899,00
1758	•	90x52	85x49	5	3x Ø175, Ø210, Ø250	7.400	1.299,00

Technische gegevens kan u raadplegen op p. 162-163.

DOMINO'S

Koken à la carte

- maak als hobbykok de ideale kookopstelling
- rode slider of Touch Control bediening afhankelijk van het type domino
- afgeronde boord
- opbouw en vlakbouw mogelijk
- perfect combineerbaar met de werkbladafzuiging Up_Side



De legende kan u terugvinden op p. 174-175.

Ref.	Type	Buitenmaat (LxB) (cm)	Aantal zones	Kookzones (mm)	Max. vermogen (W)	Prijs (EUR)*
3753	Teppan Yaki 2 zones	38x52	2		2.800	1.649,00
3754	Teppan Yaki 4 zones	58x52	4		5.600	2.399,00
3762	Inductie Pro	38x52	2	2x 240x200	3.700	999,00
3772	Wok*	38x52	1		3.200	1.439,00
3780	Inductie Comfort	38x52	2	Ø175, Ø210	3.400	499,00

Technische gegevens kan u raadplegen op p. 164-165.

* Demeyere wok Ø36 cm standaard meegeleverd.

WERKBLAD-AFZUIGING

PLAFONDUNITS

IN- EN ONDERBOUW-DAMPKAPPEN

WANDDAMPKAPPEN

EILANDDAMPKAPPEN

KOOKPLATEN

OVENS

ACCESSOIRES

TECHNISCHE TABEL



MULTIZONE

Gezellig koken
in een apart kader

- 3 of 4 losse kookzones met aparte bedieningszone om vrij in te vullen in werkblad
- uitgebreide kookfuncties
- sliderbediening met rode leds
- afgeronde boord
- opbouw en vlakbouw mogelijk
- maximaal vermogen van 1.770W bij zones van 175 mm
- maximaal vermogen van 3.100W bij zones van 210 mm



1791



De legende kan u terugvinden op p. 174-175.

Ref.	InTouch	Aantal zones	Kookzones (mm)	Max. vermogen (W)	Prijs (EUR)*
1790	•	4	2x Ø175, 2x Ø210	7.400	1.959,00
1791	•	3	Ø175, 2x Ø210	6.800	1.539,00

Technische gegevens kan u raadplegen op p. 165.

VITROKERAMISCH ESSENCE

Eenvoudige en
gebruiksvriendelijke
vitrokeramische kookplaat

- 4 kookzones waarvan 1 uitbreidbaar
- touch bediening
- afgeronde boord
- opbouw en vlakbouw mogelijk



Ref.	Buitenmaat (LxB) (cm)	Aantal zones	Kookzones (mm)	Max. vermogen (W)	Prijs (EUR)*
1109	59x52	4	2x Ø145, Ø180, Ø135/210	6.400	389,00
1119	78x52	4	2xØ145, Ø180, Ø135/210	7.000	489,00

Technische gegevens kan u raadplegen op p. 166.

VITROKERAMISCH

Eenvoudige en gebruiksvriendelijke vitrokeramische kookplaat met extra kookfuncties

- 4 kookzones waarvan 2 uitbreidbaar
- sliderbediening
- afgeronde boord
- opbouw en vlakbouw mogelijk



Ref.	Buitenmaat (LxB) (cm)	Aantal zones	Kookzones (mm)	Max. vermogen (W)	Prijs (EUR)*
1002	97x36	4	Ø145, Ø180, Ø120/180, Ø135/210	6.900	819,00
1102	59x52	4	2x Ø145, Ø135/210, Ø170/265	7.000	509,00
1112	78x52	4	Ø145, Ø180, Ø135/210, Ø170/265	7.600	619,00

Technische gegevens kan u raadplegen op p. 167.

GAS GLAS

Snel en vertrouwd koken op gas

- 4 of 5 branders
- thermokoppel: stopt automatisch de gastoevoer van zodra de vlam gedoofd is
- afgeronde boord
- opbouw en vlakbouw



Ref.	Buitenmaat (LxB) (cm)	Aantal zones	Vermogen kookzones (W)	Prijs (EUR)*
1916	58x50	4	1.000, 2x 1.750, 3.000	399,00
1918	68x50	5	2x 1.000, 2x 1.750, 3.350	529,00

Technische gegevens kan u raadplegen op p. 168.

GAS INOX

Snel en vertrouwd
koken op gas



- 4 of 5 branders
- thermokoppel: stopt automatisch de gastoevoer van zodra de vlam gedoofd is
- afgeronde boord
- opbouw

Ref.	Buitenmaat (LxB) (cm)	Aantal zones	Vermogen kookzones (W)	Prijs (EUR)*
1980	62x51	4	1.000, 2x 1.750, 3.000	429,00

Technische gegevens kan u raadplegen op p. 169.

FRITEUSE

Elegante integreerbare
friteuse



- subtiel geïntegreerd in werkblad
- gemakkelijk te reinigen
- friteuse met koude zone

Ref.	Buitenmaat (LxB) (cm)	Bediening	Max. vermogen (W)	Prijs (EUR)*
3710	29,2x50	regelbare thermostaat	2.000	489,00

Technische gegevens kan u raadplegen op p. 169.

INSTALLATIE VAN EEN NOVY KOOKPLAAT

AFMETINGEN

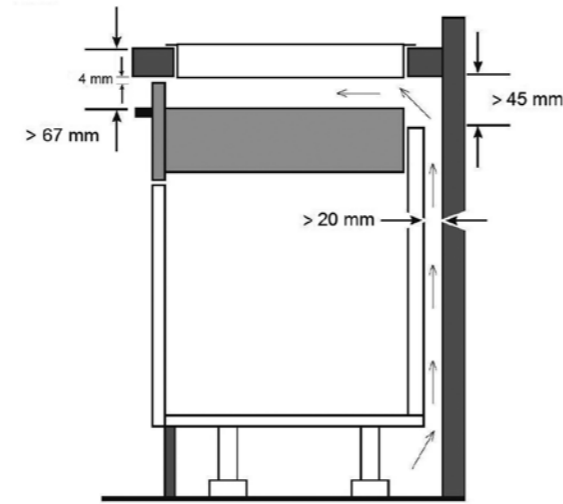
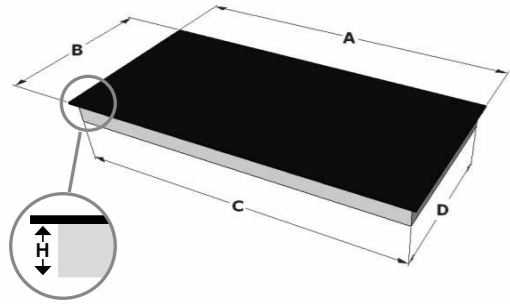

Zijaanzicht

UITSNIJDING OPBOUW

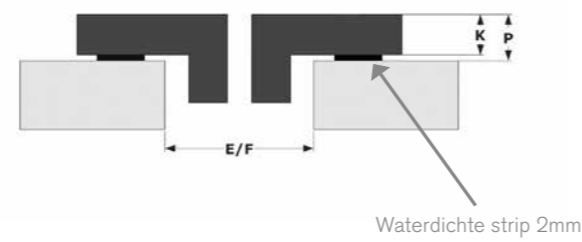
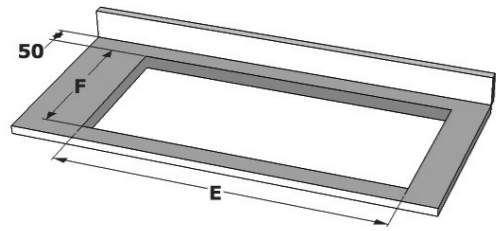

UITSNIJDING VLAKBOUW

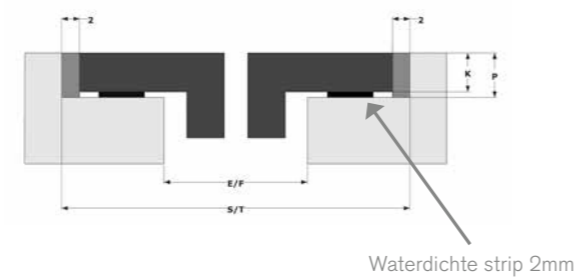
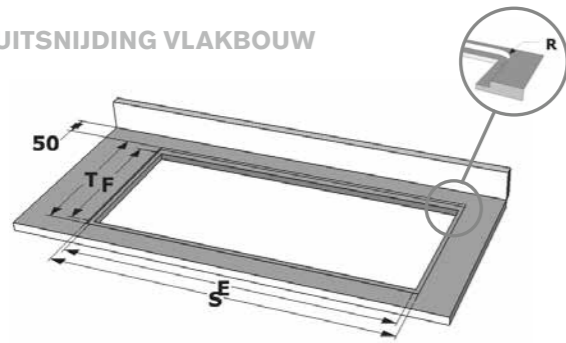

	A	B	E	F	H	R*	S	T	K	P
Inductie Pro										
1773	650	520	560	490	47	7	654	524	4	6
1775	800	520	750	490	47	7	804	524	4	6
1776	800	520	750	490	47	7	804	524	4	6
1777	910	410	890	390	47	7	914	414	4	6
1778	900	520	850	490	47	7	904	524	4	6

	A	B	E	F	H	R	S	T	K	P
Inductie Power										
1724	800	520	750	490	47	7	804	524	4	6
1726	800	520	750	490	47	7	804	524	4	6
1763	650	520	560	490	47	7	654	524	4	6
1767	1000	400	980	380	47	7	1004	404	4	6
1768	900	520	850	490	47	7	904	524	4	6

	A	B	E	F	H	R	S	T	K	P
Inductie Comfort										
1752	650	520	560	490	52	7	654	524	4	6
1753	650	520	560	490	52	7	654	524	4	6
1754	800	520	750	490	52	7	804	524	4	6
1755	800	520	750	490	52	7	804	524	4	6
1757	800	370	750	340	52	7	804	374	4	6
1758	900	520	850	490	52	7	904	524	4	6

	A	B	E	F	H	R	S	T	K	P
Inductie Domino's										
3753	380	520	360	490	54	7	384	524	6	8
3754	580	520	560	490	54	7	584	524	6	8
3762	380	520	350	490	47	7	384	524	4	6
3772	380	520	370	490	121	7	384	524	6	8
3780	380	520	350	490	55	7	384	524	4	6

	A	B	E	F	H	R	S	T	K	P
Vitrokeramisch										
1002	970	365	950	345	41	10	974	369	4	6
1102	590	520	560	490	41	10	594	524	4	6
1109	590	520	560	490	41	10	594	524	4	6
1112	780	520	750	490	41	10	784	524	4	6
1119	780	520	750	490	41	10	784	524	4	6

	A	B	C	D	H
Gas					
1980	620	570	560	490	55
1916	580	560	552	490	47
1918	680	560	552	490	49

	A	B	E	F	H	R	S	T	K	P
Werkblad-afzuiging										
1821	880	520	860	500	p. 29	7	884	524	4	6
1811	780	520	750	490	p. 35	7	784	524	4	6
1811	780	520	750	490	p. 35	7	784	524	4	6

Alle technische informatie voor de installatie van de Multizone inductiekookplaten en de friteuse kan u terugvinden op onze website.

* Dit is de standaard radius afronding. Contacteer uw werkblad leverancier, indien een kleinere radius gewenst is.

WERKBLAD-AFZUIGING

PLAFONDUNITS

IN- EN ONDERBOUW-DAMPKAPPEN

WANDDAMPKAPPEN

EILANDDAMPKAPPEN

KOOKPLATEN

Ovens

ACCESSOIRES

TECHNISCHE TABEL



WERKBLAD-
AFZUIJING

PLAFONDUNITS

IN- EN ONDERBOUW-
DAMPKAPPEN

WANDDAMPKAPPEN

EILANDDAMPKAPPEN

KOOKPLATEN

OVENS

ACCESSOIRES

TECHNISCHE TABEL

Voor elke kok is een oven een onmisbare hulp. Of u nu een complex gerecht bereidt of een eenvoudige pizza op wil warmen, zonder oven is de keuken niet compleet.



Novy biedt 2 verschillende uitvoeringen aan in het gamma ovens: Pure en Essence.

Pure: esthetisch volledig afgewerkt in zwart glas met licht gebogen handvat. De touch control bediening achter glas zorgt voor een uiterst strakke lijn. Deze lijn bevat een uitgebreid gamma aan toestellen waaruit u de juiste keuze kan maken in functie van uw wensen.

Essence, afgewerkt met inox en zwart glas, heeft een combinatie van drukknoppen en Pop-Out knoppen. De toestellen in dit gamma bevatten alle basisfuncties die een goede oven moet hebben.

EIGENSCHAPPEN VAN EEN NOVY OVEN

1. MULTIFUNCTIONELE OVENS

Of het nu de compacte of de XXL multifunctionele oven is die uw voorkeur draagt, allen zijn ze uitgerust met een uitgebreid gamma functies en zijn ze eenvoudig in gebruik en onderhoud.

PROGRAMMA'S

Traditioneel

Traditionele werking van een oven met boven- en onderwarmte. Geschikt voor het bakken van cake.

Onderwarmte

Deze bereidingswijze is geschikt om bereidingen op te warmen of deeg te laten rijzen.

Grill en onderwarmte

Ideaal voor gebraad.

Grill

Laat toe om de buitenkant te grillen, zonder de binnenkant te beïnvloeden.

Maxi grill

Voor grotere stukken vlees of om sneller resultaat te bekomen.

Maxi grill + ventilatie

De warmte wordt van boven naar beneden op het gerecht gericht. De ventilator, in combinatie met de dubbele grill, maakt een snelle en diepgaande bereiding mogelijk. Ideaal voor grotere stukken zoals gevogelte.

Traditioneel met ventilator

Deze bereidingswijze garandeert een egale spreiding van de warmte.

Hetelucht

De lucht in de ovenruimte wordt verwarmd door een circulaire weerstand rondom de ventilator. De ventilator zorgt ervoor dat de hete lucht gelijkmatig door de ruimte wordt verspreid.

Pizza

Bijzonder geschikt voor vers gemaakte pizza's en groentegerechten.

Slow Cooking

Voor gerechten die een langzame garing nodig hebben.

Ontdooien

Mogelijkheid om te ontdooien op verschillende temperatuurniveaus.

Snel voorverwarmen

Reduceert de voorverwarmingstijd tot 60%.

REINIGING

Crystal Clean email

Alle ovens zijn uitgerust met een binnenruimte in "crystal clean" glad email dat zeer gemakkelijk te reinigen is.

Pyrolyse

De pyrolyse functie reinigt uw oven aan de binnenzijde bij zeer hoge temperatuur gedurende 1 à 2 uur. Alle vetspatten en kookresten worden daarbij verpulverd. De katalysator vernietigt de vrijgekomen rook en geuren. De as die door de pyrolyse wordt veroorzaakt, kan met een vochtige doek worden verwijderd als de oven is afgekoeld. Pyrolyse hoeft niet na elk gebruik van de oven. In functie van model zijn er verschillende cycli mogelijk.

Opmerking: Alle accessoires en glijsystemen dienen uit de ovenruimte verwijderd te worden voordat de functie wordt gestart.

UITRUSTING

Koude deur

Deze veiligheidsdeur bestaat uit 3 lagen glas waardoor de temperatuur van de ovendeur maximum 70°C bedraagt.

Vlakke binnendeur

Een vlakke binnendeur zorgt voor een esthetische afwerking en is uitermate onderhoudsvriendelijk.

Binnenverlichting

Dankzij de brede binnenverlichting wordt het hele interieur verlicht.

Elektronische bediening

Er zijn eenvoudig te bedienen draaiknoppen en Touch Control bediening die u begeleiden in het menu. In functie van het model verschilt de bediening.

Dynamische koeling

Koele lucht wordt rond de buitenzijde van de oven geblazen, wat de meubels rondom de oven optimaal beschermt.

2. WARMHOUDLADE

De warmhoudlade is perfect om tot 6 borden van 24 cm op te warmen. Bovendien biedt deze ook de mogelijkheid om er voeding in te ontdooien, yoghurt te maken of chocolade te smelten (30-80°C).

3. STOOM EN COMBI-STOOMOVENS

De lage druk stoomovens van Novy garanderen u perfect gestoomde gerechten met behoud van vitamines, smaken en kleuren. In functie van uw noden kiest u tussen een gastronomisch model met verschillende programma's en mogelijkheden of een model dat stoomt op verschillende temperaturniveaus (40° - 100°).

PROGRAMMA'S



Stomen

De stoom wordt opgewekt, verwarmt de ovenruimte en bereidt het voedsel. Deze bereidingsmethode is ideaal voor het bereiden van allerlei soorten groenten. De kleur en smaak van het voedsel blijft behouden.



Grillen (2923)

Functie die uitsluitend het bovenste verwarmingselement gebruikt. Het wordt bij deze functie aanbevolen de etenswaren lichtelijk in te vetten of het nu vlees of vis is.



Grill + hete lucht (2923)

Functie die uitsluitend het bovenste verwarmingselement gebruikt. Het wordt bij deze functie aanbevolen de etenswaren lichtelijk in te vetten of het nu vlees of vis is.



Regeneratie

Stoom en hete lucht verwarmen de ovenruimte. Hierdoor droogt het voedsel niet uit. Deze bereidingsmethode is geschikt voor het opwarmen van bereid voedsel, voorgekookt voedsel, bevroren voedsel of vacuüm verpakt voedsel.

Professioneel bereiden (2923)

De bereiding wordt in fasen uitgevoerd, waarbij stoombereiding wordt gevolgd door bereiding met hete lucht.



Hete lucht (2923)

De lucht in de ovenruimte wordt verwarmd door een circulaire weerstand rondom de ventilator. De ventilator zorgt ervoor dat de hete lucht gelijkmatig door de ruimte wordt verspreid.



AutoCook

Voor groenten, vlees en vis zijn er een aantal voorgeprogrammeerde bereidingen.

Algemene kenmerken

- Eenvoudige bediening met Touch Control.
- De stoomovens beschikken over een hervulbaar waterreservoir.
- De display geeft een indicatie van de hoeveelheid water in het reservoir.
- Aan het einde van een stoomprogramma wordt de overtollige stoom weggewerkt, bij het openen van de deur komt slechts een minimum aan stoom vrij.
- Standaard worden er 2 inox stoomschotels en een rooster bijgeleverd.
- Het volstaat de oven droog te wrijven na afkoeling.

4. MICROGOLF- EN COMBI-OVEN

Een microgolfoven wordt meestal gebruikt om gerechten en/of dranken op een snelle en gelijkmatige manier te verwarmen. De combi-oven combineert de functies van een microgolfoven met die van een warme luchtoven.

PROGRAMMA'S

Quick start

Onmiddellijk op max. vermogen, tijd zelf in te stellen.



Microgolffunctie

Vermogen en tijd zelf in te stellen.



Grill

Schotels gratineren en vlees bakken en om van een korstje te voorzien.



Grill + microgolf

Om snel te bakken.



Grill + hete lucht

Om vlees, vis en gevogelte te roosteren.



Hete lucht + microgolf

Deze combinatie laat u toe tijd te winnen.



Hete lucht

Bakken zoals in een traditionele oven.



Automatisch ontdooien

Werkt op basis van het ingestelde gewicht of de ingestelde tijd.

Algemene kenmerken

- Digitaal lcd display met geïntegreerde klok
- Uitschakelbaar draaiplateau tot 32 cm doorsnede (2171, 2941)
- Kinderbeveiliging



PURE

Strak en tijdloos design

- volledig in zwart glas
- uitgebreide functionaliteit
- Touch Control bediening



2917

Referentie	Afmetingen hoogte (cm)	Afmetingen breedte (cm)	Type	Reiniging	Prijs (EUR)*
2915	45,5	59,5	multifunctionele oven	crystal clean	1.199,00
2916	59,5	59,5	multifunctionele oven	pyrolyse	1.299,00
2917	48	89	multifunctionele oven	crystal clean	1.599,00
2922	45,5	59,5	stoomoven	inox	1.249,00
2923	45,5	59,5	gastronomische stoomoven	inox	1.699,00
2941	45,5	59,5	combi-microgolfoven	inox	1.199,00
2961	14	59,5	warmhoudlade	inox	599,00

Technische gegevens kan u raadplegen op p. 170-173.

ESSENCE

De essentie in zijn eenvoud

- combinatie van inox met zwart glas
- basis functionaliteit
- pop-out knoppen



2171

Referentie	Afmetingen hoogte (cm)	Afmetingen breedte (cm)	Type	Reiniging	Prijs (EUR)*
2140	45,5	59,5	multifunctionele oven	crystal clean	799,00
2141	59,5	59,5	multifunctionele oven	crystal clean	899,00
2170	39	59,5	microgolfoven met inbouwkader	inox	499,00
2171	45,5	59,5	combi microgolf	inox	1.099,00

Technische gegevens kan u raadplegen op p. 171-173.

ACCESSOIRES

Novy biedt een ruim assortiment aan accessoires die het mogelijk maken om de dampkap aan te passen aan uw specifieke situatie. Zo haalt u optimaal gebruiksplezier uit de dampkap.

RECIRCULATIE

Door te kiezen voor recirculatie wordt geen warme lucht meer afgevoerd naar buiten en bespaart u energie. Bovendien biedt een dampkap met recirculatie meer plaatsingsvrijheid dan een dampkap met afvoer naar buiten. De basis van deze technologie is een monoblock koolstoffilter die zorgt voor een buitengewone hoge absorptiegraad van kookgeuren.

NOVY INBOUWBOX MET GEÏNTEGREERDE MONOBLOCKFILTER EN UITBLAASROOSTER VOOR PLAFOND, LUIFEL, DECORATIEVE SCHOUW, KAST OF PLINT

De Novy inbouwbox met monoblockfilter dient ingebouwd te worden in een bestaande structuur, kast of plint en wordt verbonden met de dampkap. De aangezogen kookdampen worden gefilterd van geuren door de monoblockfilter in de box. Het efficiënt verwijderen van kookdampen is te wijten aan het HX design van de box, waarbij kleine hexagonale gaatjes voor een grotere luchtdoorlaat zorgen. Visueel zorgt het effen vlak voor een subtiele integratie in de plafond of plint.



841.400	inbouwbox in wit met monoblockfilter	329,00 EUR*
842.400	inbouwbox in zwart met monoblockfilter	329,00 EUR*
843.400	inbouwbox in inox look met monoblockfilter	329,00 EUR*
830.055	monoblock vervangfilter voor inbouwbox 841.400, 842.400 en 843.400	105,00 EUR*

7931.400	lage inbouwbox (H=140 mm) in wit met monoblockfilter	359,00 EUR*
7932.400	lage inbouwbox (H=140 mm) in zwart met monoblockfilter	359,00 EUR*
7933.400	lage inbouwbox (H=140 mm) in inox look met monoblockfilter	359,00 EUR*
7900.055	monoblock vervangfilter voor inbouwbox 7931.400, 7932.400, 7933.400	99,00 EUR*

(2x te bestellen)

7921.400	lage inbouwbox enkel voor plint (H=98mm) in wit met monoblockfilter	329,00 EUR*
7922.400	lage inbouwbox enkel voor plint (H=98mm) in zwart met monoblockfilter	329,00 EUR*
7923.400	lage inbouwbox enkel voor plint (H=98mm) in inox look met monoblockfilter	329,00 EUR*
7910.055	monoblock vervangfilter voor inbouwbox 7921.400, 7922.400, 7923.400	99,00 EUR*

(2x te bestellen)

1811.821	installatiekit wit One Pro & One Power voor recirculatie (bij minimale kastdiepte van 60cm)	415,00 EUR*
1811.822	installatiekit zwart One Pro & One Power voor recirculatie (bij minimale kastdiepte van 60cm)	415,00 EUR*
1811.823	installatiekit inox look One Pro & One Power voor recirculatie (bij minimale kastdiepte van 60cm)	415,00 EUR*

Via de technische tabellen achteraan kan u per referentie zien welke inbouwbox van toepassing is voor uw dampkap.



BASISKITS MET GEÏNTEGREERDE MONOBLOCKFILTER VOOR INTEGRATIE IN PLAFOND, LUIFEL, DECORATIEVE SCHOUW OF KAST, WAARBIJ UITBLAASROOSTER ZELF VOORZIEN MOET WORDEN

Voor onderstaande dampkappen kan een basiskit besteld worden wanneer u opteert voor recirculatie. De basiskit bestaat uit een monoblockfilter. Deze wordt direct achter de vetfilter geplaatst. Het uitblaasrooster om de lucht terug in de keuken te brengen, dient door u voorzien te worden.

Maxi Pure'line*

850.400 kit met monoblockfilters	232,00 EUR*
7300.055 monoblock vervangfilter voor 850.400 (2x te bestellen)	109,00 EUR*

*Maxi Pure'line kan enkel voorzien worden van recirculatie mits bijbestelling van 2 binnenmotoren 245.999.

Pure'line (niet geschikt voor Pure'line Compact)

6830.060 monoblockfilter (ook vervanging)	119,00 EUR*
--	--------------------

Mini Pure'line 810,811

811.400 monoblockfilter (ook vervanging)	99,00 EUR*
---	-------------------

Mini Pure'line 820,821,826

820.400 kit met monoblockfilters	116,00 EUR*
7300.055 monoblock vervangfilter voor 820.400	109,00 EUR*

Touch

894.400 monoblockfilter (ook vervanging)	99,00 EUR*
---	-------------------

Fusion en Fusion+

680.400 monoblockfilter (ook vervanging)	109,00 EUR*
---	--------------------

Telescopische dampkappen

661-serie	
662.400 kit met monoblockfilter	119,00 EUR*
662.060 monoblock vervangfilter voor 662.400	94,00 EUR*

691-serie

692.400 kit met monoblockfilter	149,00 EUR*
692.060 monoblock vervangfilter voor 692.400	118,00 EUR*



BASISKITS VOOR WAND- EN EILANDDAMPKAPPEN

Voor volgende wand- en eilanddampkappen bestelt u een basiskit wanneer u opteert voor recirculatie. Deze basiskit met monoblockfilter wordt geïntegreerd in de schouw van de dampkap. Het geluid wordt bovendien extra gedempt. Daarna wordt de lucht weer in de keuken gebracht via de uitblaasopeningen in de schouw.

Flat'line wanddampkap met geïntegreerde motor

7600.400 kit met monoblockfilter	133,00 EUR*
7600.060 monoblock vervangfilter voor 7600.400	99,00 EUR*

Pro'line wanddampkap 7211, 7221

7210.400 kit met monoblockfilter	159,00 EUR*
7300.055 monoblock vervangfilter	109,00 EUR*

Pro'line wanddampkap 7300

7300.400 kit met monoblockfilter	243,00 EUR*
7300.055 monoblock vervangfilter (2x te bestellen)	109,00 EUR*

Flat'line eilanddampkap met geïntegreerde motor

7640.400 kit met monoblockfilter	189,00 EUR*
7600.060 monoblock vervangfilter voor 7640.400	99,00 EUR*

Pro'line eilanddampkap

7240.400 kit met monoblockfilter	201,00 EUR*
7300.055 monoblock vervangfilter	109,00 EUR*



DAMPKAPPEN MET STANDAARD RECIRCULATIE

Onderstaande dampkappen zijn standaard voorzien van recirculatie met monoblockfilter.

Mood

7550	Mood wit met standaard recirculatie	2.599,00 EUR*
7552	Mood zwart met standaard recirculatie	2.699,00 EUR*
7550.400	monoblock vervangfilters voor 7550, 7552	218,00 EUR*

Cloud

230	Cloud met standaard recirculatie	2.599,00 EUR*
230.060	monoblock vervangfilters voor 230	250,00 EUR*

Zen

7510	Zen warm wit (2.700K) met standaard recirculatie	2.309,00 EUR*
7520	Zen koud wit (4.000K) met standaard recirculatie	2.378,00 EUR*
7300.055	monoblock vervangfilter voor 7510, 7520	109,00 EUR*

Head'line

7809	Head'line met standaard recirculatie	1.919,00 EUR*
830.055	monoblock vervangfilter voor 7809 (2x te bestellen)	105,00 EUR*

Vision

7858	Vision, 75 cm, zwart met standaard recirculatie	1.149,00 EUR*
7859	Vision, 75 cm, wit met standaard recirculatie	1.149,00 EUR*
7838	Vision, 90 cm, zwart met standaard recirculatie	1.299,00 EUR*
7839	Vision, 90 cm, wit met standaard recirculatie	1.299,00 EUR*
7848	Vision, 120 cm, zwart met standaard recirculatie	1.499,00 EUR*
7849	Vision, 120 cm, wit met standaard recirculatie	1.499,00 EUR*
7400.055	monoblock vervangfilter voor Vision modellen	99,00 EUR*

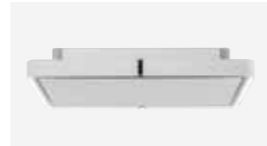

VERVANGBARE KOOLSTOFFILTERCASSETTES

Bij onderstaande dampkappen wordt met vervangbare koolstoffiltercassettes gewerkt. De cassettes worden vervangen na verloop van tijd. De kit bestaat uit een cassette gevuld met actieve koolstofkorrels. Het uitblaasrooster (behalve bij Salsa) dient zelf te worden voorzien in een luifel, decoratieve schouw of kast.

Inbouwunit 828, 829

6200.055	Vervangbare koolstoffiltercassettes	42,00 EUR*
-----------------	-------------------------------------	-------------------

Salsa

6200.400	Kit met koolstoffiltercassettes	99,00 EUR*
6200.055	Vervangbare koolstoffiltercassettes voor 6200.400	42,00 EUR*

Telescopische dampkappen 650, 655

6200.055	Vervangbare koolstoffiltercassettes	42,00 EUR*
-----------------	-------------------------------------	-------------------



ONDERHOUD EN VERVANGING BIJ DAMPKAPPEN MET RECIRCULATIE

Onderhoud dampkappen met monoblockfilter

Alle dampkappen hebben een reinigingsindicator die aangeeft wanneer de monoblockfilter moet geregenereerd worden. De indicator licht op na 200 kookuren. De filter kan tot 12x gereinigd worden, wat zorgt voor een lange levensduur. Regeneratie gebeurt in de oven op 120°C (1 uur).

Vervanging monoblockfilter of actieve koolstoffiltercassettes

Na ongeveer 3 jaar (afhankelijk van de intensiteit waarmee gekookt wordt) is de monoblockfilter aan vervanging toe. Bij de dampkappen met koolstoffiltercassettes licht de indicator na 120 uur op en zal de cassette moeten vervangen worden. De juiste vervangfilter staat ook telkens in de technische tabellen achteraan.

Monoblockfilters en koolstoffiltercassettes kan u via de webshop bestellen. 

VETFILTERS

Om een optimale vetfiltering van de vetten te garanderen, is het noodzakelijk om de vetfilter regelmatig (1x per maand) te reinigen. De geïntegreerde reinigingsindicator in bijna alle dampkappen zijn een geheugensteuntje en lichten op na 20 kookuren. De vetfilter kan in de vaatwasser gereinigd worden. Na 5 jaar raden wij echter aan om de filter volledig te vervangen. Om de juiste vetfilter voor uw dampkap te kennen, kan u de technische tabel achteraan raadplegen.

De vetfilter kan u via de webshop bestellen. 

140.040	filter [387x153mm] 6000-serie, 6140-serie, 6070, 7000- serie, 7070, 7080, 7150, 7170, 7200	37,00 EUR*
605.014	filter [500x153mm] 190-serie, 7190-serie, 603, 604, 613, 614, 877, 661, 662, 663	37,00 EUR*
609.014	filter [387x153mm] 180-serie, 6060-serie, 7180-serie, 7060-serie, 7090-serie, 7150-serie, 7340, 7350, 7360, 606, 608, 616, 618, 874, 876, 878, 883, 884, 888, 691, 692, 693, 810, 811	37,00 EUR*
894.020	filter [405x122mm] alle Touch modellen, 7505, 7507	37,00 EUR*
828.020	filter [516x188mm] model 828	59,00 EUR*
829.020	filter [408x188mm] model 829 (2x)	59,00 EUR*
650.020	filter [546x173mm] model 650	59,00 EUR



1811.026 filter [250x117mm]
1811 (2x), 1801 (2x)

37,00 EUR*



7550.030 filter [438x247mm]
7550, 7552 (4x)

37,00 EUR*



230.020 filter [Ø 300mm - hoogte 64mm]
230 (2x)

99,00 EUR*



780.020 filter [228x187mm]
model 780 (2x)
model 786 (3x)
model 787 (4x)

59,00 EUR*

59,00 EUR*

59,00 EUR*



6050.020 filter [325x153mm]
6020-serie, 6050-serie, 7010-serie, 7020-serie, 7050-serie, 6510

37,00 EUR*



7400.020 filter [401x247mm]
Flat'line, Karat, Pro'line, Maxi Pure'line, Head'line, 820, 821, 826, 7500, 7505, 7510, 7520, 830, 831, 840, 841, 845, 846, 7810, 7811, 7820, 7821

59,00 EUR*



7830.020 filter [315x270mm]
7830, 7831, 7835, 7838, 7839, 7840, 7841, 7848, 7849, 7850, 7851, 7858, 7859

37,00 EUR*

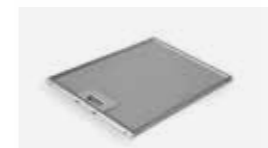

6200.020 filter [315x270mm]
Salsa

37,00 EUR*



906.109 filter [247x247mm]
700-serie, 900-serie, 804, 806, 805, 814, 815, 807, 817

37,00 EUR*



1821.020 Linkerfilter 1821 [344x135mm]

39,00 EUR*

1821.134 Rechterfilter 1821 [344x135mm]

39,00 EUR*

7900.020 filter [405x120mm]
model 7901

37,00 EUR*



680.020 filter [370x159mm]
modellen 680, 686 (2x)

59,00 EUR*



6830.020 filter [308x148mm]
alle Pure'line modellen (2x) 6810, 6811, 6812, 6820, 6821, 6822, 6830, 6831,
6832, 6833, 6834, 6835, 6836, 6838, 6839, 6840, 6841, 6843, 6844, 6845,
6846, 6848, 6849

37,00 EUR*



655.020 filter [422,6x172,6mm]
model 655 (2x)

59,00 EUR*



INOXREINIGER

Voor het optimaal reinigen van de inox dampkap raden wij u de Novy inoxreiniger aan. Het is een zachte voedende mousse die geen vetsporen nalaat en makkelijk is op te wrijven.

De inoxreiniger kan u via de webshop bestellen.

906.060 Inoxreiniger

19,00 EUR*



MOTOREN OP AFSTAND

Bij modellen zonder motor kunt u kiezen voor een motor op afstand. De keuze bestaat tussen montage binnenshuis en diverse motoren voor montage buitenshuis. Dit maakt een beperkte inbouwhoogte in een verlaagd plafond en absolute stilte in de keuken mogelijk. Bij het monteren van de motor op afstand is het geluidsniveau afhankelijk van het type motor en de installatie. Indien de Novy dampkap zonder Novy motor wordt geïnstalleerd (of de motor zonder Novy dampkap), vervalt elke garantie. Om de mogelijkheid van een motor op afstand te kennen voor uw type dampkap kan u de tabellen achteraan raadplegen.

245.999 Motor op afstand voor montage binnenshuis **409,00 EUR***

445.999 Gevelmotor, minstens 5m tussen dampkap en motor **669,00 EUR***

645.999 Platdakmotor 48,8 cm hoog, 790 m³/u **1.025,00 EUR***

745.999 Platdakmotor met geluiddemper 48,8 cm hoog, 1150m³/u **1.125,00 EUR***

655.999 Platdakmotor 78,4 cm hoog, 785 m³/u **1.195,00 EUR***

755.999 Platdakmotor met geluiddemper 78,4 cm hoog, 1150m³/u **1.295,00 EUR***

De technische gegevens van de motoren vindt u in de tabellen op p. 157-159

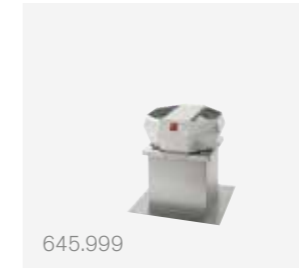
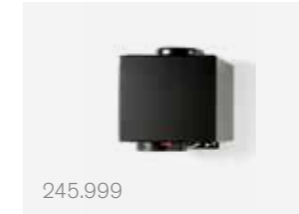

KIT OM MOTOREN OP AFSTAND BINNEN TE PLAATSEN

Bij volgende modellen kan de motor makkelijk op afstand binnen geplaatst worden met een extra installatiekit.

800.994 Kit voor Mini Pure'line: 810, 811 **69,00 EUR***

800.995 Kit voor alle Touch modellen **69,00 EUR***

800.998 Kit voor Mini Pure'line: 820, 821, 826 **69,00 EUR***

VERLENGKABEL VOOR MOTOR OP AFSTAND (5M)

Bij een aantal modellen kunt u kiezen voor een motor op afstand. Standaard zit bij de dampkap een verbindingkabel van ca. 4 m (modelafhankelijk). Optioneel is een verlengkabel van 5 m beschikbaar, indien de afstand tussen dampkap en motor groter is.

7000.094 6830, 6831, 6833, 6834, 6840, 6841, 6843, 6844, Mini Pure'line **27,00 EUR***

7000.092 voor Maxi Pure'line, Pure'line: 6835, 6836, 6838, 6839, 6845,
6846, 6848, 6849, Touch, Flat'line en Head'line **27,00 EUR***

ADAPTER VOOR BEPERKTE INBOUWHOOGTE IN PLAFOND, LUIFEL, DECORATIEVE SCHOUW OF KAST

Indien u een beperkte ruimte hebt in het plafond, luifel, decoratieve schouw of kast om een dampkap in te bouwen, kan een adapter de inbouwhoogte beperken door de overgang te maken naar een plat kanaal.

- 830.052** Voor een beperkte inbouwhoogte van 18,3 cm bij Maxi Pure'line (2x te bestellen) (enkel bij het uitblazen naar de zijkanten) en bij Mini Pure'line: 820, 821, 826 (enkel bij het uitblazen naar voor of achter) **99,00 EUR***
- 6830.052** Voor een beperkte inbouwhoogte van 17,3 cm bij Pure'line modellen **99,00 EUR***
- 7901.052** Voor een beperkte inbouwdiepte van 13,5 cm bij Up_Side **99,00 EUR***



830.052



6830.052



7901.052

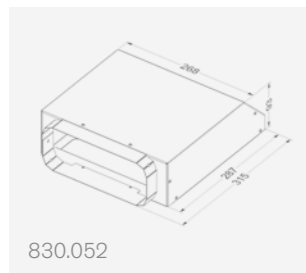

830.052

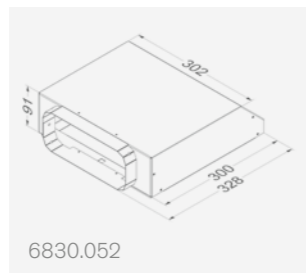

6830.052

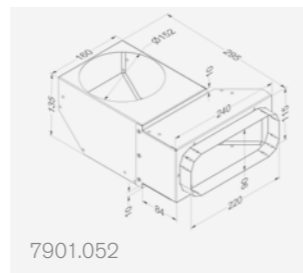

7901.052

AFSTANDSBEDIENING

Bijna alle modellen met elektronisch bediening kunnen optioneel uitgerust worden met een afstandsbediening.

- 840.029** Afstandsbediening (los te verkrijgen) **61,00 EUR***
- 840.039** Afstandsbediening (los te verkrijgen) voor Mood 7550/4, 7552/4 en Cloud 230/4 **89,00 EUR***
- 990.021** Kit voor afstandsbediening (InTouch) **100,00 EUR***
- 990.026** Kit voor afstandsbediening (InTouch) **100,00 EUR***



840.029

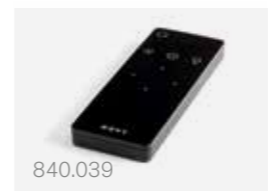

840.039

InTouch biedt de mogelijkheid om uw Novy dampkap te bedienen vanaf de Novy inductiekookplaat. Om deze optie te kennen voor uw type dampkap kan u de tabellen achteraan raadplegen.

Maxi Pure'line, Pure'line, Mini Pure'line, Zen, Mood, Cloud en Touch 895, 897 en 899 zijn standaard voorzien van een afstandsbediening en InTouch functie.

KIT LEDVERLICHTING

Bij een aantal modellen kan u de bestaande ledverlichting 2.700K (warm wit) vervangen door ledverlichting 4.000K (neutraal wit).

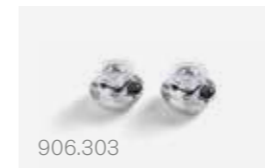

906.303

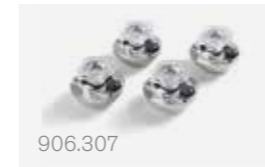

906.307

906.303 2 leds voor Vision en 600-reeks telescopisch **50,00 EUR***

906.307 4 leds voor Flat'line en Pro'line **100,00 EUR***

Pure'line, Mini Pure'line en Zen zijn voorzien van dual ledverlichting waarbij de kleurtemperatuur handmatig, voor installatie, gewijzigd kan worden van 2.700K (warm wit) naar 4.000K (neutraal wit).

KIT AANSTURING VAN EXTERNE VERLICHTING OF EXTERNE KLEPPEN

Wilt u graag extra sfeerverlichting aansluiten op uw dampkap. Of dient u een elektrische klep (zie p. 126) aan te sturen op het moment dat de dampkap in werking treedt? Via deze kit kan u beide aansturen.

- 990.030** Kit om externe verlichting (max. 300 W) aan te sluiten en te bedienen via dampkap, afstandsbediening of InTouch. Verlichting, bekabeling, transformator/driver dient zelf voorzien te worden. Verlichting is niet dimbaar. U kan ook een elektrische klep (230V) aansturen via de motorstanden van de dampkap. **102,00 EUR***

Raadpleeg de tabellen achteraan om na te gaan of deze kit van toepassing is op uw dampkap. Maxi Pure'line, Pure'line: 6833, 6834, 6838, 6839, 6843, 6844, 6848, 6849 zijn standaard voorzien van een connector waarmee het mogelijk is om externe verlichting (max. 300W) aan te schakelen.

VERLENGSCHOUWEN WAND- EN EILANDDAMPKAPPEN

Indien de standaard onderschouw te kort is, kunt u steeds opteren voor een verlengschouw. Bij bestelling van een verlengstuk wordt de onderschouw meegeleverd om kleurschakeringen te vermijden. Om de juiste referentie voor uw model te kennen, kan u de technische tabellen achteraan raadplegen.

RUGWANDEN WANDDAMPKAPPEN









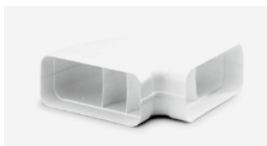

Met de Novy rugwandpanelen werkt u de wand onder uw decoratieve wanddampkap mooi af in inox. Om de juiste referentie voor uw model te kennen, kan u de technische tabellen achteraan raadplegen.

INSTALLATIE-ACCESSOIRES





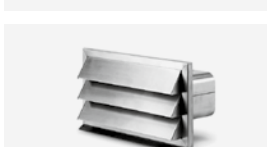



De goede werking van een dampkap wordt mede bepaald door de goede installatie van het toestel en daar dient u vaak al in een vroeg stadium van het bouwproces over na te denken. Novy biedt een breed gamma aan installatie-accessoires aan voor uw specifieke situatie.

PLATTE AFVOERKANALEN

Deze kanalen zijn zeer geschikt voor plafonds met geringe inbouwhoogte.

906.401	vlak kanaal 1000 mm 89x222x1000 mm	28,00 EUR*	
906.402	verbindingsstuk 94x227x80 mm	8,00 EUR*	
906.403	horizontale bocht 90° met luchtgeleiders 94x227x290 mm	30,00 EUR*	
906.408	platte flexibele buis 89x222x750 mm	69,00 EUR*	
906.404	verticale bocht 90° met luchtgeleiders 94x175x227 mm	27,00 EUR*	
906.419	mechanische muurdoorvoer Ø 150 mm	318,00 EUR*	
906.405	hoek adapter Ø 150 mm met luchtgeleiders 94x227x205 mm	30,00 EUR*	
906.406	overgangsstuk Ø 150 mm 94x227x150 mm	22,00 EUR*	
906.407	muurdoorvoer inox met terugslagklep 290x160 mm diepte verbindingstuk 120 mm	161,00 EUR*	
906.418	bocht 15° voor platte kanalen 94x227x138 mm	9,30 EUR*	

RONDE KANALEN & TOEBEHOREN

	ronde buis 1 m 906.410 Ø 125 mm 906.415 Ø 150 mm	25,00 EUR* 27,00 EUR*
	bocht 90° (met luchtgeleiders voor een beter resultaat.) 906.411 Ø 125 mm 906.416 Ø 150 mm	18,00 EUR* 26,00 EUR*
	verbindingstuk 906.412 Ø 125 mm 906.417 Ø 150 mm	6,90 EUR* 8,80 EUR*
	flexible buis aluminium (Trek flexibele kanalen maximaal uit en snij deze op maat af.) 906.216 Ø 127 mm, lengte 10 m 906.218 Ø 152 mm, lengte 10 m	54,50 EUR* 54,50 EUR*
	stugge flexibele aluminium buis 906.217 Ø 152 mm, lengte 3 m 906.219 Ø 127 mm, lengte 3 m 906.430 Ø 202 mm, lengte 3 m	25,00 EUR* 22,00 EUR* 38,00 EUR*
	flexibele geluiddemper 906.288 Ø 127 mm, lengte 1 m 906.287 Ø 152 mm, lengte 1 m	34,00 EUR* 36,00 EUR*
	broekstuk 906.299 2xØ 125 mm - Ø 150 mm 906.298 2xØ 150 mm - Ø 200 mm 906.297 elleboog Ø 125 mm (per stuk)	46,00 EUR* 118,00 EUR* 22,00 EUR*
	klemband 906.290 instelbereik Ø 60 - 135 mm 906.291 instelbereik Ø 60 - 215 mm 906.292 aluminium tape, breedte 50 mm (per 50 m)	5,50 EUR* 6,50 EUR* 16,00 EUR*
	installatiekit (terugslagklep, 3 m aluminium tape, 3 m aluminium buis 906.217 of 906.219) 906.300 Ø 125 mm 906.301 Ø 150 mm	56,00 EUR* 63,00 EUR*

TERUGSLAGKLEPPEN

Het gebruik van een terugslagklep wordt aangeraden om te vermijden dat er koude luchtstromen van buiten naar binnen komen.

Terugslagklep

906.431	mechanische terugslagklep, Ø 125 mm	27,00 EUR*
906.432	mechanische terugslagklep, Ø 150 mm	30,00 EUR*

**Elektrische klep**

906.270	elektrische klep Ø125 mm, 230V, N/C met veerteruggang, te combineren met kit 990.030	179,00 EUR*
906.271	elektrische klep Ø150 mm, 230V, N/C met veerteruggang, te combineren met kit 990.030	189,00 EUR*

**WANDUITBLAASKLEP**

Deze sluit het afvoerkanaal goed af. Houdt koude luchtstromen tegen, maar ook andere weers- en natuurinvloeden, zodat het afvoerkanaal niet verstopt raakt.

Wanduitblaasklep alu

906.078	173x173 mm voor uitlaat Ø 125 mm	50,00 EUR*
906.178	210x210 mm voor uitlaat Ø 150 mm	51,50 EUR*
906.079	246x246 mm voor uitlaat Ø 200 mm	62,50 EUR*

**ACCESSOIRES KOOKPLATEN**

1700.092 kit zijprofielen inductiekookplaten met een diepte van 52 cm



**TECHNISCHE TABELLEN**

In de technische tabellen vindt u een overzicht van de technische specificaties van alle referenties dampkappen, kookplaten, ovens, koelkasten en vaatwassers. De uitgebreide maattekeningen en gebruik- en montagehandleidingen kan u terugvinden per referentie op onze website www.novy.be.

OMSCHRIJVING	PANORAMA	ONE PRO		
Referentie	1821	1811		
				
Prijs incl. BTW	3.999,00 EUR*	3.299,00 EUR*		
Energielabel				
Energieefficiëntie index (EEI) (klasse)	B	B		
Jaarlijks energieverbruik (AEC) (kWh/jaar)	49,2	52,5		
Functies				
Bediening	touch control	touch control		
Aantal snelheden	5+3 intensief	traploos		
Met geluiddemper	*	*		
Recirculatie	optioneel	optioneel		
Naloopstand recirculatie (min.) / afvoer naar buiten (min.)	30/10	30/10		
Reinigingsindicatie voor vetfilter	*	*		
Reinigings-en vervangingsindicatie voor recirculatiefilter	*	*		
Afmetingen (mm) (voor een uitgebreide maattekening, zie de website)				
Afmetingen toestel (BxDxH) (mm)	818 x 165 x 760-840	780 x 520 x 180		
Afmetingen dampkap (BxDxH) (mm)				
Diameter uitblaasopening (mm)	89 x 222	89 x 222		
Positie afvoer	centraal / achter/ voor	achter / naar beneden		
Luchthoeveelheid en geluidsniveau (Afvoer)				
Luchthoeveelheid (m³/u) / Druk (Pa)				
- Minimum	200/65	217/90		
- Maximum continue	477/360	570/563		
- Powerstand	695/437			
Geluidsniveau (dB(A) re 1 pW / dB(A) re 20µPa)				
- Minimum	37/27	50/40		
- Maximum continue	57/46	70/60		
- Powerstand	65/56			
Technische eigenschappen				
Motor geïntegreerd,	*	*		
Gewicht dampkap / motorhuis (kg)	50,1	21		
Netspanning (V) / Electricische aansluitwaarde (W)	230 V - 1P+N/2P/3P / 7680 400 V - 3P+N	230 V - 1P+N/2P/3P / 7560 400 V - 3P+N		
Accessoires (zie p. 112)				
Recirculatiekit				
- Inbouw recirculatiebox (98 mm hoog) met monoblockfilter wit (98x818x290mm)	7921.400	329,00 EUR*	7921.400	329,00 EUR*
- Inbouw recirculatiebox (98 mm hoog) met monoblockfilter zwart (98x818x290mm)	7922.400	329,00 EUR*	7922.400	329,00 EUR*
- Inbouw recirculatiebox (98 mm hoog) met monoblockfilter inox kleur (98x818x290mm)	7923.400	329,00 EUR*	7923.400	329,00 EUR*
- Monoblock vervangfilter	7910.055 (x2)	99,00 EUR* (x2)	7910.055 (x2)	99,00 EUR* (x2)
- Inbouw recirculatiebox (140 mm hoog) met monoblockfilter wit (140x820x292mm)	7931.400	359,00 EUR*	7931.400	359,00 EUR*
- Inbouw recirculatiebox (140 mm hoog) met monoblockfilter zwart (140x820x292mm)	7932.400	359,00 EUR*	7932.400	359,00 EUR*
- Inbouw recirculatiebox (140 mm hoog) met monoblockfilter inox kleur (140x820x292mm)	7933.400	359,00 EUR*	7933.400	359,00 EUR*
- Monoblock vervangfilter	7900.055 (x2)	99,00 EUR* (x2)	7900.055 (x2)	99,00 EUR* (x2)
- Inbouw recirculatiebox met monoblockfilter wit (270x500x295mm)				
- Inbouw recirculatiebox met monoblockfilter zwart (270x500x295mm)				
- Inbouw recirculatiebox met monoblockfilter inox kleur (270x500x295mm)				
- Monoblock vervangfilter				
- Installatiekit wit voor recirculatie v.v. uitblaasbox 7921.400 (bij minimale kastdiepte van 60cm)			1811.821	415,00 EUR*
- Installatiekit zwart voor recirculatie v.v. uitblaasbox 7922.400 (bij minimale kastdiepte van 60cm)			1811.822	415,00 EUR*
- Installatiekit inox kleur voor recirculatie v.v. uitblaasbox 7923.400 (bij minimale kastdiepte van 60cm)			1811.823	415,00 EUR*
Vetfilters (ook vervanging)			1811.026 (x2)	37,00 EUR* (x2)
- Vetfilter links	1821.020	39,00 EUR*		
- Vetfilter rechts	1821.134	39,00 EUR*		
Adapter voor aansluiting plat kanaal				
Kit zijprofielen kookplaat	1700.092	39,00 EUR*	1700.092	39,00 EUR*

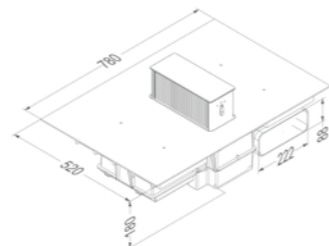
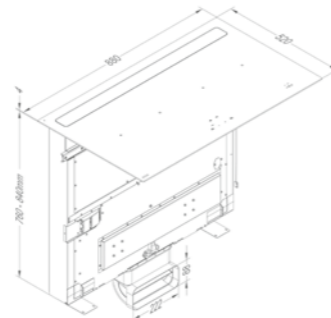
* De prijzen vermeld in deze brochure zijn indicatieve Belgische marktprijzen op 01.02.2018 t.e.m. 31.12.2018, Recupel en BTW inbegrepen. Plaatsing niet inbegrepen.
** Geluidsniveau gemeten volgens de norm EN 60704-2-13, debieten volgens EN 61591



ONE POWER	UP_SIDE		
1801	7901 INOX		
			
2.850,00 EUR*	1.419,00 EUR*		
Energielabel			
B	C		
52,5	78,3		
Functies			
touch control	manueel		
traploos	2		
*	*		
optioneel	optioneel		
30/10			
*			
*			
Afmetingen (mm)			
780 x 520 x 192	472 x 520 x 222		
89 x 222	150		
achter / naar beneden	voor / achter		
Luchthoeveelheid en geluidsniveau			
217/90	439/336		
570/563	559/397		
50/40	56/45		
70/60	62/50		
Technische eigenschappen			
*	*		
21	15		
230 V - 1P+N/2P/3P / 7560 400 V - 3P+N	230 / 200		
Accessoires			
7921.400	329,00 EUR*	7921.400	329,00 EUR*
7922.400	329,00 EUR*	7922.400	329,00 EUR*
7923.400	329,00 EUR*	7923.400	329,00 EUR*
7910.055 (x2)	99,00 EUR* (x2)	7910.055 (x2)	99,00 EUR* (x2)
7931.400	359,00 EUR*	7931.400	359,00 EUR*
7932.400	359,00 EUR*	7932.400	359,00 EUR*
7933.400	359,00 EUR*	7933.400	359,00 EUR*
7900.055 (x2)	99,00 EUR* (x2)	7900.055 (x2)	99,00 EUR* (x2)
		841.400	329,00 EUR*
		842.400	329,00 EUR*
		843.400	329,00 EUR*
		830.055	99,00 EUR*
1811.821	415,00 EUR*		
1811.822	415,00 EUR*		
1811.823	415,00 EUR*		
1811.026 (x2)	37,00 EUR* (x2)	7900.020	37,00 EUR*
		7901.052	99,00 EUR*
1700.092	39,00 EUR*		

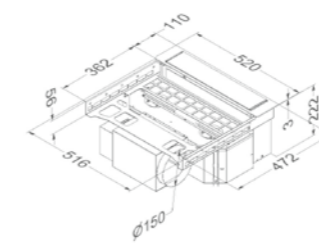
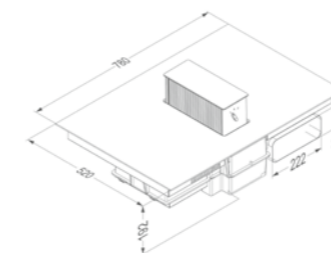

OMSCHRIJVING	PURE'LINE COMPACT 90 CM	PURE'LINE COMPACT 120 CM		
Referentie	6810 INOX / 6811 WIT (=RAL 9003) 6812 ZWART (=RAL 9005)	6820 INOX / 6821 WIT (=RAL 9003) 6822 ZWART (=RAL 9005)		
Prijs incl. BTW	1.659,00 EUR*	1.869,00 EUR*		
Energie label				
Energie-efficiëntie index (EEI) (klasse)	B	B		
Jaarlijks energieverbruik (AEC) (kWh/jaar)	62,7	67,4		
Functies				
Bediening	toetsen + afstandsbediening	toetsen + afstandsbediening		
Aantal snelheden	3 + powerfunctie	3 + powerfunctie		
Powerstand met automatische terugschakeling (min.)	6	6		
Met geluiddemper	•	•		
Recirculatie	optioneel (monoblock)	optioneel (monoblock)		
InTouch functie voor kookplaten ***	•	•		
Auto-Stop, automatische terugschakeling na 3u	•	•		
Naloopstand (min.)	10	10		
Reinigingsindicatie voor vetfilter	•	•		
Reinigings-, vervangingsindicatie voor recirculatiefilter	•	•		
Verlichting				
Soort verlichting	led (4x2W) / dimbaar	led (4x2W) / dimbaar		
Kleur verlichting	2.700K of 4.000K	2.700K of 4.000K		
Externe verlichting aan te sluiten en te bedienen met afstandsbediening (optioneel)	optioneel (kit 990.030)	optioneel (kit 990.030)		
Afmetingen (mm) (voor een uitgebreide maattekening, zie de website)				
Afmetingen (BxDxH) (mm)	868 x 508 x 195	1168 x 508 x 195		
Hoogte plafondunit incl. montage klemmen (zonder motorbox) (mm)				
Uitsparingsmaat (BxD) (mm)	845 x 485	1145 x 485		
Diameter uitblaasopening (mm)	89 x 222	89 x 222		
Positie afvoer	rechts / links / voor / achter	rechts / links / voor / achter		
Advies montagehoogte met elektrische, keramische of inductie kookplaat (Hmin-Hmax)(mm)	600 - 1600 mm	600 - 1600 mm		
Advies montagehoogte met gas kookplaat (Hmin-Hmax)(mm)	650 - 1600 mm	650 - 1600 mm		
Luchthoeveelheid en geluidsniveau**				
Luchthoeveelheid (m³/u) / Druk (Pa)				
- Stand 1	232/38	241/39		
- Stand 2	428/123	442/133		
- Stand 3	568/229	576/241		
- Powerstand / stand 4	666/426	677/462		
Geluidsniveau (dB(A) re 1 pW / dB(A) re 20µPa)				
- Stand 1	41/29	38/27		
- Stand 2	55/43	52/40		
- Stand 3	61/49	59/47		
- Powerstand / stand 4	65/53	63/51		
Technische eigenschappen				
Motor geïntegreerd	• (niet demonteerbaar)	• (niet demonteerbaar)		
Mogelijkheid om de motor op afstand te plaatsen binnenshuis				
Zonder motor (geschikt voor gevelmotor, dakmotor voor buitenshuis)				
Gewicht dampkap / motorhuis (kg)	27,8	30,8		
Netspanning (V) / Electricische aansluitwaarde (W)	230 / 171	230 / 171		
Accessoires (zie p. 112)				
Binnenmotor				
Gevelmotor				
Platdakmotor				
Recirculatie kit				
- Inbouw recirculatiebox met monoblockfilter wit (270x500x295mm)	841.400	329,00 EUR*	841.400	329,00 EUR*
- Inbouw recirculatiebox met monoblockfilter zwart (270x500x295mm)	842.400	329,00 EUR*	842.400	329,00 EUR*
- Inbouw recirculatiebox met monoblockfilter inox kleur (270x500x295mm)	843.400	329,00 EUR*	843.400	329,00 EUR*
- Monoblock vervangfilter	830.055	99,00 EUR*	830.055	99,00 EUR*
- Inbouw recirculatiebox (140 mm hoog) met monoblockfilter wit (140x820x292mm)	7931.400	359,00 EUR*	7931.400	359,00 EUR*
- Inbouw recirculatiebox (140 mm hoog) met monoblockfilter zwart (140x820x292mm)	7932.400	359,00 EUR*	7932.400	359,00 EUR*
- Inbouw recirculatiebox (140 mm hoog) met monoblockfilter inox kleur (140x820x292mm)	7933.400	359,00 EUR*	7933.400	359,00 EUR*
- Monoblock vervangfilter	7900.055 (x2)	99,00 EUR* (x2)	7900.055 (x2)	99,00 EUR* (x2)
- Kit met monoblockfilters (zonder uitblaasbox)				
- Monoblock vervangfilter (ook vervanging)				
Vetfilters (ook vervanging)	6830.020 (x2)	37,00 EUR* (x2)	6830.020 (x2)	37,00 EUR* (x2)
Adapter voor aansluiting plat kanaal				
Verlengkabel voor motor op afstand (5m)				
Kit aansluiting met externe klep en/of verlichting	990.030	102,00 EUR*	990.030	102,00 EUR*

* De prijzen vermeld in deze brochure zijn indicatieve Belgische marktprijzen op 01.02.2018 t.e.m. 31.12.2018, Recupel en BTW inbegrepen. Plaatsing niet inbegrepen.

** Geluidsniveau gemeten volgens de norm EN 60704-2-13, debieten volgens EN 61591

*** InTouch biedt de mogelijkheid uw Novy dampkap te bedienen vanaf de Novy inductiekookplaat. Een aantal modellen zijn standaard voorzien van InTouch. Daarnaast bestaat de mogelijkheid een aantal modellen aan te passen voor InTouch door de kit voor afstandsbediening als optie te bestellen.

**** De dampkap dient aangesloten te worden op de gevelmotor type 445.999 of een dakmotor (zie accessoires p. 120). De luchthoeveelheid / geluidsniveau is afhankelijk van de installatie.

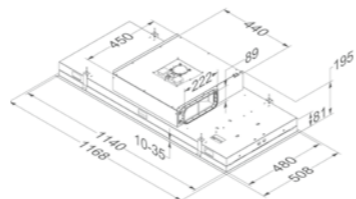
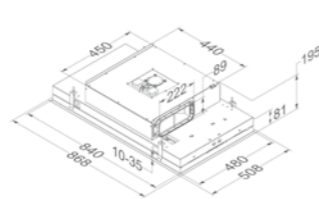

PURE'LINE 90CM	PURE'LINE 90CM	PURE'LINE 90CM	PURE'LINE 90CM
6830 INOX / 6831 WIT (=RAL 9003)	6833 INOX / 6834 WIT (=RAL 9003)	6835 INOX / 6836 WIT (=RAL 9003)	6838 INOX / 6839 WIT (=RAL 9003)
1.499,00 EUR*	1.499,00 EUR*	1.349,00 EUR*	1.349,00 EUR*
Energie label			
A	A+		
40,4	26,6		
Functies			
toetsen + afstandsbediening	toetsen + afstandsbediening	toetsen + afstandsbediening	toetsen + afstandsbediening
3 + powerfunctie	3 + powerfunctie	3 + powerfunctie	3 + powerfunctie
6	6	6	6
•	•		
optioneel (monoblock)	optioneel (monoblock)		
•	•	•	•
•	•	•	•
10	10	10	10
•	•	•	•
•	•		
Verlichting			
led (4x2W) / dimbaar		led (4x2W) / dimbaar	
2.700K of 4.000K		2.700K of 4.000K	
optioneel (kit 990.030)	max. 300W (of met relais >300W)	optioneel (kit 990.030)	max. 300W (of met relais >300W)
Afmetingen (mm)			
868 x 508 x 313	868 x 508 x 313	868 x 508 x 81	868 x 508 x 81
133	133	133	133
845 x 485	845 x 485	845 x 485	845 x 485
150	150	150	150
boven / rechts / links / voor / achter	boven / rechts / links / voor / achter	boven	boven
600 - 1600 mm	600 - 1600 mm	600 - 1600 mm	600 - 1600 mm
650 - 1600 mm	650 - 1600 mm	650 - 1600 mm	650 - 1600 mm
Luchthoeveelheid en geluidsniveau**			
269/77	278/75	****	****
447/263	467/255	****	****
591/382	612/380	****	****
707/383	688/380	****	****
34/22	35/24	****	****
48/35	47/35	****	****
55/42	55/42	****	****
59/46	58/46	****	****
Technische eigenschappen			
•	•		
•	•		
		• ****	• ****
21,5 / 6	21,5 / 6	16,5 + motor	16,5 + motor
230 / 119	230 / 106	230 / 13 + motor	230 / 0 + motor
Accessoires			
		• (gedetailleerde info p. 157-159)	• (gedetailleerde info p. 157-159)
		• (gedetailleerde info p. 157-159)	• (gedetailleerde info p. 157-159)
841.400	329,00 EUR*	841.400	329,00 EUR*
842.400	329,00 EUR*	842.400	329,00 EUR*
843.400	329,00 EUR*	843.400	329,00 EUR*
830.055	99,00 EUR*	830.055	99,00 EUR*
7931.400	359,00 EUR*	7931.400	359,00 EUR*
7932.400	359,00 EUR*	7932.400	359,00 EUR*
7933.400	359,00 EUR*	7933.400	359,00 EUR*
7900.055 (x2)	99,00 EUR* (x2)	7900.055 (x2)	99,00 EUR* (x2)
6830.060	119,00 EUR*	6830.060	119,00 EUR*
6830.020 (x2)	37,00 EUR* (x2)	6830.020 (x2)	37,00 EUR* (x2)
6830.052	99,00 EUR*	6830.052	99,00 EUR*
7000.094	27,00 EUR*	7000.094	27,00 EUR*
990.030	102,00 EUR*	990.030	102,00 EUR*

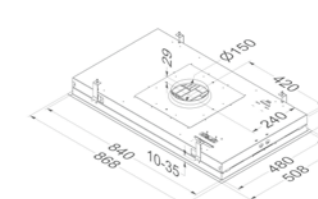
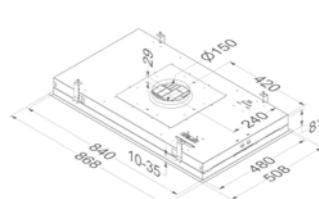
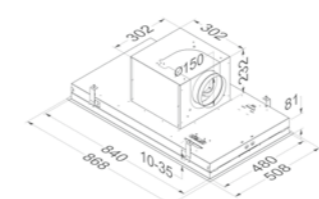
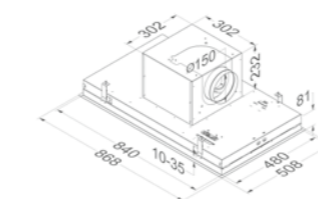

OMSCHRIJVING	PURE'LINE 120CM		PURE'LINE 120CM	
Referentie	6840 INOX / 6841 WIT (=RAL 9003)		6843 INOX / 6844 WIT (=RAL 9003)	
Prijs incl. BTW	1.699,00 EUR*		1.699,00 EUR*	
Energie label				
Energie-efficiëntie index (EEI) (klasse)	A+		A+	
Jaarlijks energieverbruik (AEC) (kWh/jaar)	32,2		29,8	
Functies				
Bediening	toetsen + afstandsbediening		toetsen + afstandsbediening	
Aantal snelheden	3 + powerfunctie		3 + powerfunctie	
Powerstand met automatische terugschakeling (min.)	6		6	
Met geluiddemper	•		•	
Recirculatie	optioneel (monoblock)		optioneel (monoblock)	
InTouch functie voor kookplaten ***	•		•	
Auto-Stop, automatische terugschakeling na 3u	•		•	
Naloopstand (min.)	10		10	
Reinigingsindicatie voor vetfilter	•		•	
Reinigings-, vervangingsindicatie voor recirculatiefilter	•		•	
Verlichting				
Soort verlichting	led (4x2W) / dimbaar			
Kleur verlichting	2.700K of 4.000K			
Externe verlichting aan te sluiten en te bedienen met afstandsbediening (optioneel)	optioneel (kit 990.030)		max. 300W (of met relais >300W)	
Afmetingen (mm) (voor een uitgebreide maattekening, zie de website)				
Afmetingen (BxDxH) (mm)	1168 x 508 x 313		1168 x 508 x 313	
Hoogte plafondunit incl. montage klemmen (zonder motorbox) (mm)	133		133	
Uitsparingsmaat (BxD) (mm)	1145 x 485		1145 x 485	
Diameter uitblaasopening (mm)	150		150	
Positie afvoer	boven / rechts / links / voor / achter		boven / rechts / links / voor / achter	
Advies montagehoogte met elektrische, keramische of inductie kookplaat (Hmin-Hmax)(mm)	600 - 1600 mm		600 - 1600 mm	
Advies montagehoogte met gas kookplaat (Hmin-Hmax)(mm)	650 - 1600 mm		650 - 1600 mm	
Luchthoeveelheid en geluidsniveau**				
Luchthoeveelheid (m³/u) / Druk (Pa)				
- Stand 1	271/72		279/70	
- Stand 2	455/250		451/250	
- Stand 3	602/372		592/393	
- Powerstand / stand 4	693/373		689/394	
Geluidsniveau (dB(A) re 1 pW / dB(A) re 20µPa)				
- Stand 1	35/24		36/26	
- Stand 2	47/35		46/35	
- Stand 3	55/42		55/42	
- Powerstand / stand 4	58/46		57/46	
Technische eigenschappen				
Motor geïntegreerd	•		•	
Mogelijkheid om de motor op afstand te plaatsen binnenshuis	•		•	
Zonder motor (geschikt voor gevelmotor, dakmotor voor buitenshuis)				
Gewicht dampkap / motorhuis (kg)	24,5 / 6		24,5 / 6	
Netspanning (V) / Electricische aansluitwaarde (W)	230 / 118		230 / 105	
Accessoires (zie p. 112)				
Binnenmotor				
Gevelmotor				
Platdakmotor				
Recirculatie kit				
- Inbouw recirculatiebox met monoblockfilter wit (270x500x295mm)	841.400	329,00 EUR*	841.400	329,00 EUR*
- Inbouw recirculatiebox met monoblockfilter zwart (270x500x295mm)	842.400	329,00 EUR*	842.400	329,00 EUR*
- Inbouw recirculatiebox met monoblockfilter inox kleur (270x500x295mm)	843.400	329,00 EUR*	843.400	329,00 EUR*
- Monoblock vervangfilter	830.055	99,00 EUR*	830.055	99,00 EUR*
- Inbouw recirculatiebox (140 mm hoog) met monoblockfilter wit (140x820x292mm)	7931.400	359,00 EUR*	7931.400	359,00 EUR*
- Inbouw recirculatiebox (140 mm hoog) met monoblockfilter zwart (140x820x292mm)	7932.400	359,00 EUR*	7932.400	359,00 EUR*
- Inbouw recirculatiebox (140 mm hoog) met monoblockfilter inox kleur (140x820x292mm)	7933.400	359,00 EUR*	7933.400	359,00 EUR*
- Monoblock vervangfilter	7900.055 (x2)	99,00 EUR* (x2)	7900.055 (x2)	99,00 EUR* (x2)
- Kit met monoblockfilters (zonder uitblaasbox)	6830.060	119,00 EUR*	6830.060	119,00 EUR*
- Monoblock vervangfilter				
Vetfilters (ook vervanging)	6830.020 (x2)	37,00 EUR* (x2)	6830.020 (x2)	37,00 EUR* (x2)
Adapter voor aansluiting plat kanaal	6830.052	99,00 EUR*	6830.052	99,00 EUR*
Verlengkabel voor motor op afstand (5m)	7000.094	27,00 EUR*	7000.094	27,00 EUR*
Kit aansluiting met externe klep en/of verlichting	990.030	102,00 EUR*	990.030	102,00 EUR*
Montageframe zwart				

* De prijzen vermeld in deze brochure zijn indicatieve Belgische marktprijzen op 01.02.2018 t.e.m. 31.12.2018, Recupel en BTW inbegrepen. Plaatsing niet inbegrepen.
 ** Geluidsniveau gemeten volgens de norm EN 60704-2-13, debieten volgens EN 61591
 *** InTouch biedt de mogelijkheid uw Novy dampkap te bedienen vanaf de Novy inductiekookplaat. Een aantal modellen zijn standaard voorzien van InTouch. Daarnaast bestaat de mogelijkheid een aantal modellen aan te passen voor InTouch door de kit voor afstandsbediening als optie te bestellen.
 **** De dampkap dient aangesloten te worden op de gevelmotor type 445.999 of een dakmotor (zie accessoires p. 120). De luchthoeveelheid / geluidsniveau is afhankelijk van de installatie.

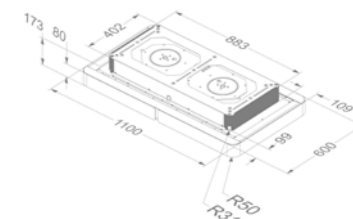
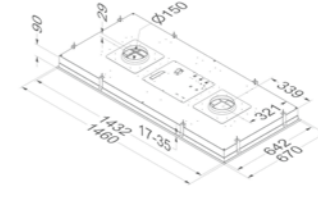
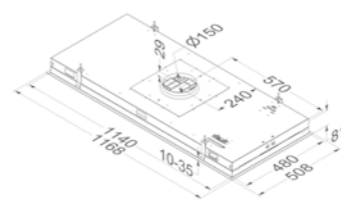
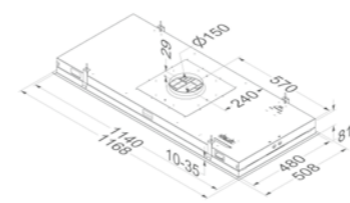
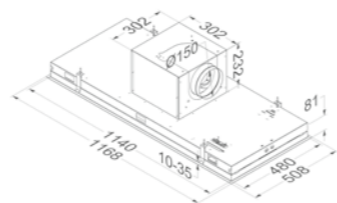
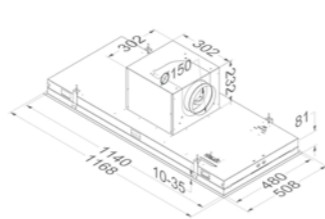

PURE'LINE 120CM	PURE'LINE 120CM	MAXI PURE'LINE 150CM	CLOUD
6845 INOX / 6846 WIT (=RAL 9003)	6848 INOX / 6849 WIT (=RAL 9003)	855 INOX / 856 WIT (=RAL 9003)	230 WIT
1.549,00 EUR*	1.549,00 EUR*	1.599,00 EUR*	2.599,00 EUR*
Energie label			
Functies			
toetsen + afstandsbediening	toetsen + afstandsbediening	toetsen + afstandsbediening	afstandsbediening
3 + powerfunctie	3 + powerfunctie	3 + powerfunctie	4
6	6	6	
		optioneel (in combinatie met 2 binnenmotoren 245.999)	• (monoblock)
•	•	•	•
•	•	•	•
•	•	•	•
10	10	10	30
•	•	•	•
•	•	•	•
Verlichting			
led (4x2W) / dimbaar			ledstrip (21W) / dimbaar
2.700K of 4.000K			tussen 2.700K en 5.000K
optioneel (kit 990.030)	max. 300W (of met relais >300W)	max. 300W (of met relais >300W)	
Afmetingen (mm)			
1168 x 508 x 81	1168 x 508 x 81	1460 x 670 x 90	1100 x 600 x 174
133	133	133	133
1145 x 485	1145 x 485	1438 x 648	
150	150	2 x 150	
boven	boven	2 x boven	linker- en rechterzijde
600 - 1600 mm	600 - 1600 mm	600 - 1600 mm	600 - 1600 mm
650 - 1600 mm	650 - 1600 mm	650 - 1600 mm	650 - 1600 mm
Luchthoeveelheid en geluidsniveau**			
****	****	****	230
****	****	****	369
****	****	****	455
****	****	****	586
****	****	****	
****	****	****	48/36
****	****	****	55/43
****	****	****	60/48
****	****	****	65/53
Technische eigenschappen			
			• (niet demonteerbaar)
• ****	• ****	• ****	
19,5 + motor	19,5 + motor	35 + motoren	35,5
230 / 13 + motor	230 / 0 + motor	230 / 0 + motoren	230 / 191
Accessoires			
• (gedetailleerde info p. 157-159)	• (gedetailleerde info p. 157-159)	• (gedetailleerde info p. 157-159)	
• (gedetailleerde info p. 157-159)	• (gedetailleerde info p. 157-159)	• (gedetailleerde info p. 157-159)	
841.400	329,00 EUR*		
842.400	329,00 EUR*		
843.400	329,00 EUR*		
830.055	99,00 EUR*		
		841.400 (x2)	329,00 EUR* (x2)
		842.400 (x2)	329,00 EUR* (x2)
		843.400 (x2)	329,00 EUR* (x2)
		830.055 (x2)	99,00 EUR* (x2)
		7931.400 (x2)	359,00 EUR* (x2)
		7932.400 (x2)	359,00 EUR* (x2)
		7933.400 (x2)	359,00 EUR* (x2)
		7900.055 (x2)	99,00 EUR* (x2)
		850.400 (in combinatie met 2 binnenmotoren 245.999)	232,00 EUR*
			230.060 ook vervanging
		7300.055 (x2)	109,00 EUR* (x2)
6830.020 (x2)	37,00 EUR* (x2)	6830.020 (x2)	37,00 EUR* (x2)
6830.052	99,00 EUR*	6830.052	99,00 EUR*
7000.092	27,00 EUR*	7000.092	27,00 EUR*
990.030	102,00 EUR*	990.030	102,00 EUR*
			230.500
			100,00 EUR*

OMSCHRIJVING	MINI PURE'LINE 60CM	MINI PURE'LINE 90CM	
Referentie	810 INOX / 811 WIT (=RAL 9003)	820 INOX / 821 WIT (=RAL 9003) / 826 ZWART (=RAL 9005)	
Prijs incl. BTW	1.069,00 EUR*	1.199,00 EUR* / 1.349,00 EUR* (enkel voor zwart)	
Energie label			
Energie-efficiëntie index (EEI) (klasse)	A	A+	
Jaarlijks energieverbruik (AEC) (kWh/jaar)	37,9	29,5	
Functies			
Bediening	toetsen + afstandsbediening	toetsen + afstandsbediening	
Aantal snelheden	3 + powerfunctie	3 + powerfunctie	
Powerstand met automatische terugschakeling (min.)	6	6	
Met geluiddemper	•	•	
Recirculatie	optioneel (monoblock)	optioneel (monoblock)	
InTouch functie voor kookplaten ***	•	•	
Auto-Stop, automatische terugschakeling na 3u	•	•	
Naloopstand (min.)	10	10	
Reinigingsindicatie voor vetfilter	•	•	
Reinigings-, vervangingsindicatie voor recirculatiefilter	•	•	
Verlichting			
Soort verlichting	led (4x2W) / dimbaar	led (4x2W) / dimbaar	
Kleur verlichting	2.700K of 4.000K	2.700K of 4.000K	
Externe verlichting aan te sluiten en te bedienen met afstandsbediening (optioneel)	optioneel (kit 990.030)	optioneel (kit 990.030)	
Afmetingen (mm) (voor een uitgebreide maattekening, zie de website)			
Afmetingen (BxDxH) (mm)	560 x 301 x 330	860 x 301 x 330	
Uitsparingsmaat (BxD) (mm)	545 x 286	845 x 286	
Diameter uitblaasopening (mm)	150	150	
Positie afvoer	boven / voor / links / rechts / achter	boven / voor / links / rechts / achter	
Advies montagehoogte met elektrische of keramische kookplaat (Hmin-Hmax)(mm)	600 - 750 mm	600 - 850 mm	
Advies montagehoogte met gas of inductie kookplaat (Hmin-Hmax)(mm)	650 - 750 mm	650 - 850 mm	
Luchthoeveelheid en geluidsniveau**			
Luchthoeveelheid (m³/u) / Druk (Pa)			
- Stand 1	203/81	248/79	
- Stand 2	326/222	389/220	
- Stand 3	388/321	463/321	
- Powerstand / stand 4	521/375	616/368	
Geluidsniveau (dB(A) re 1 pW / dB(A) re 20µPa)			
- Stand 1	37/26	37/26	
- Stand 2	49/37	48/36	
- Stand 3	54/42	52/40	
- Powerstand / stand 4	61/49	59/47	
Technische eigenschappen			
Motor geïntegreerd	•	•	
Mogelijkheid om de motor(en) op afstand te plaatsen (binnenshuis)	• (optioneel)	• (optioneel)	
Zonder motor (geschikt voor gevelmotor, dakmotor voor buitenshuis)			
Gewicht dampkap / motorhuis (kg)	9,8 / 4,6	12 / 4,6	
Netspanning (V) / Electricische aansluitwaarde (W)	230 / 119	230 / 118	
Accessoires (zie p. 112)			
Recirculatie kit			
- Inbouw recirculatiebox met monoblockfilter wit (270x500x295mm)	841.400	329,00 EUR* 841.400	329,00 EUR*
- Inbouw recirculatiebox met monoblockfilter zwart (270x500x295mm)	842.400	329,00 EUR* 842.400	329,00 EUR*
- Inbouw recirculatiebox met monoblockfilter inox kleur (270x500x295mm)	843.400	329,00 EUR* 843.400	329,00 EUR*
- Monoblock vervangfilter	830.055	99,00 EUR* 830.055	99,00 EUR*
- Inbouw recirculatiebox (140 mm hoog) met monoblockfilter wit (140x820x292mm)	7931.400	359,00 EUR* 7931.400	359,00 EUR*
- Inbouw recirculatiebox (140 mm hoog) met monoblockfilter zwart (140x820x292mm)	7932.400	359,00 EUR* 7932.400	359,00 EUR*
- Inbouw recirculatiebox (140 mm hoog) met monoblockfilter inox kleur (140x820x292mm)	7933.400	359,00 EUR* 7933.400	359,00 EUR*
- Monoblock vervangfilter	7900.055	109,00 EUR* 7900.055	109,00 EUR*
- Kit met monoblockfilters (zonder uitblaasbox of koolstofcassettes)	811.400 ook vervanging	99,00 EUR* 820.400	116,00 EUR*
- Monoblock vervangfilter / koolstofcassette vervanging		7300.055	109,00 EUR*
Vetfilters (ook vervanging)	609.014	37,00 EUR* 7400.020	59,00 EUR*
Kit om de motor op afstand te monteren	800.994	69,00 EUR* 800.998	69,00 EUR*
Adapter voor aansluiting plat kanaal		830.052	99,00 EUR*
Kit voor afstandsbediening (InTouch)***			
Verlengkabel voor motor op afstand (5m)	7000.094	27,00 EUR* 7000.094	27,00 EUR*
Kit aansluiting met externe klep en/of verlichting	990.030	102,00 EUR* 990.030	102,00 EUR*

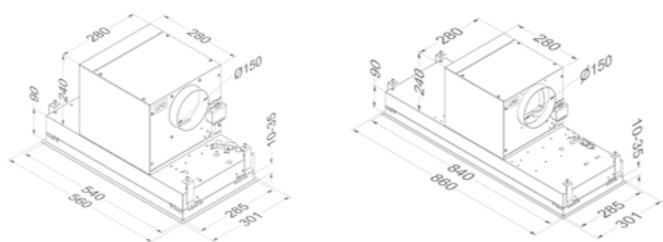

TOUCH 60CM	TOUCH 90CM	TOUCH 90CM	GLAZEN INBOUWGROEP 60CM
894 WIT GLAS / 895 WIT GLAS	896 ⁽²⁾ WIT GLAS / 897 ⁽²⁾ WIT GLAS	898 WIT GLAS / 899 WIT GLAS	874 WIT GLAS
739,00 EUR* / 844,00 EUR*	949,00 EUR* / 809,00 EUR*	914,00 EUR* / 1.019,00 EUR*	495,00 EUR*
Energie label			
C	D	C	C
64,9	83,7	99	62,6
Functies			
touch control / touch control+afstandsbediening	touch control / touch control+afstandsbediening	touch control / touch control+afstandsbediening	draaiknop
3 + powerfunctie	3 + powerfunctie	3 + powerfunctie	3
6	6	6	
•	•	•	•
optioneel (monoblock)	optioneel (monoblock)	optioneel (monoblock)	optioneel (monoblock)
optioneel / •	optioneel / •	optioneel / •	
•	•	•	
10	10	10	
•	•	•	
•	•	•	
Verlichting			
TL 5 (2x13W)	TL B (2x25W)	TL B (2x25W)	CFL (2x11W)
Afmetingen (mm)			
560 x 301 x 331	860 x 301 x 331	860 x 301 x 331	538 x 301 x 371
545 x 286	845 x 286	845 x 286	510 x 290
125	125	150	125
boven / rechts / links / voor / achter	boven / rechts / links / voor / achter	boven / rechts / links / voor / achter	boven
600 - 750 mm	600 - 750 mm	600 - 750 mm	600 - 750 mm
650 - 750 mm	650 - 750 mm	650 - 750 mm	650 - 750 mm
Luchthoeveelheid en geluidsniveau**			
172/135	166/133	191/315	172/184
261/265	253/265	281/478	227/245
356/346	346/353	456/530	327/341
418/381	412/389	629/555	
38/23	37/23	39/29	46/32
45/31	44/30	47/37	51/38
51/37	50/36	58/48	59/45
55/41	54/40	63/52	
Technische eigenschappen			
•	•	•	•
• (optioneel)	• (optioneel)	• (optioneel)	
17 / 6	26 / 6	28 / 6	12,5
230 / 136	230 / 165	230 / 267	230 / 125
Accessoires			
841.400	329,00 EUR* 841.400	329,00 EUR* 841.400	329,00 EUR* 841.400
842.400	329,00 EUR* 842.400	329,00 EUR* 842.400	329,00 EUR* 842.400
843.400	329,00 EUR* 843.400	329,00 EUR* 843.400	329,00 EUR* 843.400
830.055	99,00 EUR* 830.055	99,00 EUR* 830.055	99,00 EUR* 830.055
7931.400	359,00 EUR* 7931.400	359,00 EUR* 7931.400	359,00 EUR* 7931.400
7932.400	359,00 EUR* 7932.400	359,00 EUR* 7932.400	359,00 EUR* 7932.400
7933.400	359,00 EUR* 7933.400	359,00 EUR* 7933.400	359,00 EUR* 7933.400
7900.055	99,00 EUR* 7900.055	99,00 EUR* 7900.055	99,00 EUR* 7900.055
894.400 ook vervanging	99,00 EUR* 894.400 ook vervanging	99,00 EUR* 894.400 ook vervanging	99,00 EUR* 894.400 ook vervanging
894.020	37,00 EUR* 894.020	37,00 EUR* 894.020	37,00 EUR* 894.020
800.995	69,00 EUR* 800.995	69,00 EUR* 800.995	69,00 EUR* 800.995
990.021 / -	100,00 EUR* 990.021 / -	100,00 EUR* 990.021 / -	100,00 EUR* 990.021 / -
7000.092	27,00 EUR* 7000.092	27,00 EUR* 7000.092	27,00 EUR* 7000.092
990.030	102,00 EUR* 990.030	102,00 EUR* 990.030	102,00 EUR* 990.030

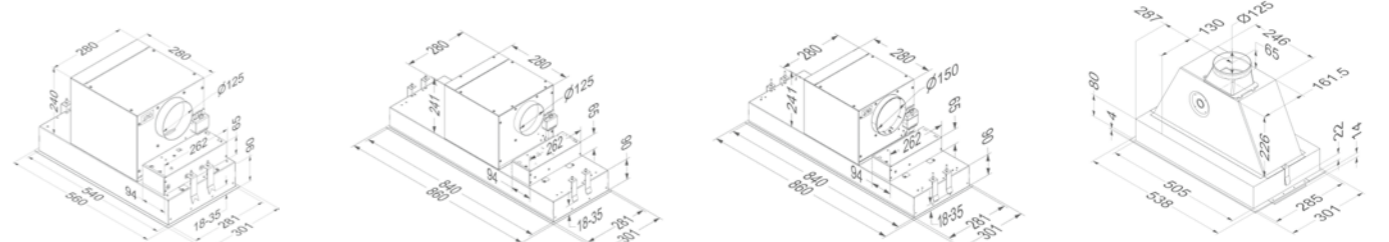



* De prijzen vermeld in deze brochure zijn indicatieve Belgische marktprijzen op 01.02.2018 t.e.m. 31.12.2018, Recupel en BTW inbegrepen. Plaatsing niet inbegrepen.

** Geluidsniveau gemeten volgens de norm EN 60704-2-13, debieten volgens EN 61591





*** InTouch biedt de mogelijkheid uw Novy dampkap te bedienen vanaf de Novy inductiekookplaat. Een aantal modellen zijn standaard voorzien van InTouch. Daarnaast bestaat de mogelijkheid een aantal modellen aan te passen voor InTouch door de kit voor afstandsbediening als optie te bestellen.

(2) Uitsluitend toepassen boven een kookplaat met 4 kookzones.

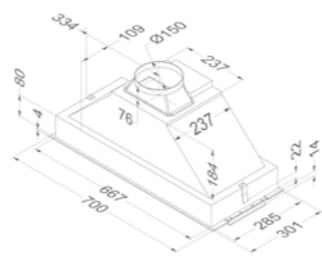
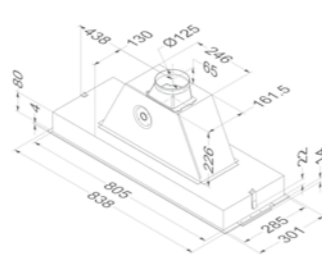

OMSCHRIJVING	GLAZEN INBOUWGROEP 90CM	GLAZEN INBOUWGROEP 70CM	
Referentie	876 ⁽²⁾ WIT GLAS	877 WIT GLAS	
			
Prijs incl. BTW	525,00 EUR*	679,00 EUR*	
Energielabel			
Energie-efficiëntie index (EEI) (klasse)	D	C	
Jaarlijks energieverbruik (AEC) (kWh/jaar)	72,6	68,3	
Functies			
Bediening	draaiknop	draaiknop	
Aantal snelheden	3	3	
Met geluiddemper	*	*	
Recirculatie	optioneel (monoblock)	optioneel (monoblock)	
InTouch functie voor kookplaten ***			
Auto-Stop, automatische terugschakeling na 3u			
Naloopstand (min.)			
Reinigingsindicatie voor vetfilter			
Reinigings-, vervangingsindicatie voor recirculatiefilter			
Energielabel			
Soort verlichting	TL8 (2x15W)	TL8 (2x15W)	
Kleur verlichting			
Externe verlichting aan te sluiten en te bedienen met afstandsbediening (optioneel)			
Afmetingen (mm) (voor een uitgebreide maattekening, zie de website)			
Afmetingen (BxDxH) (mm)	838 x 301 x 371	700 x 301 x 340	
Uitsparingsmaat (BxD) (mm)	810 x 290	672 x 290	
Diameter uitblaasopening (mm)	125	150	
Positie afvoer	boven	boven	
Advies montagehoogte met elektrische of keramische kookplaat (Hmin-Hmax)(mm)	600 - 750 mm	600 - 750 mm	
Advies montagehoogte met gas of inductie kookplaat (Hmin-Hmax)(mm)	650 - 750 mm	650 - 750 mm	
Luchthoeveelheid en geluidsniveau**			
Luchthoeveelheid (m³/u) / Druk (Pa)			
- Stand 1	179/229	263/323	
- Stand 2	237/334	356/346	
- Stand 3	337/390	486/366	
- Powerstand / stand 4			
Geluidsniveau (dB(A) re 1 pW / dB(A) re 20µPa)			
- Stand 1	45/31	47/33	
- Stand 2	51/37	52/38	
- Stand 3	58/44	59/45	
- Powerstand / stand 4			
Technische eigenschappen			
Motor geïntegreerd	*	*	
Mogelijkheid om de motor(en) op afstand te plaatsen (binnenshuis)			
Zonder motor (geschikt voor gevelmotor, dakmotor voor buitenshuis of binnenmotor)			
Gewicht dampkap / motorhuis (kg)	17	20	
Netspanning (V) / Electricische aansluitwaarde (W)	230 / 139	230 / 183	
Accessoires (zie p. 112)			
Recirculatie kit			
- Inbouw recirculatiebox met monoblockfilter wit (270x500x295mm)	841.400	329,00 EUR* 841.400	329,00 EUR*
- Inbouw recirculatiebox met monoblockfilter zwart (270x500x295mm)	842.400	329,00 EUR* 842.400	329,00 EUR*
- Inbouw recirculatiebox met monoblockfilter inox kleur (270x500x295mm)	843.400	329,00 EUR* 843.400	329,00 EUR*
- Monoblock vervangfilter	830.055	99,00 EUR* 830.055	99,00 EUR*
- Inbouw recirculatiebox (140 mm hoog) met monoblockfilter wit (140x820x292mm)	7931.400	359,00 EUR* 7931.400	359,00 EUR*
- Inbouw recirculatiebox (140 mm hoog) met monoblockfilter zwart (140x820x292mm)	7932.400	359,00 EUR* 7932.400	359,00 EUR*
- Inbouw recirculatiebox (140 mm hoog) met monoblockfilter inox kleur (140x820x292mm)	7933.400	359,00 EUR* 7933.400	359,00 EUR*
- Monoblock vervangfilter	7900.055	99,00 EUR* 7900.055	99,00 EUR*
- Kit met monoblockfilters (zonder uitblaasbox)			
- Monoblock vervangfilter / koolstofcassette vervanging			
Vetfilters (ook vervanging)	609.014	37,00 EUR* 605.014	37,00 EUR*
Kit om de motor op afstand te monteren			
Adapter voor aansluiting plat kanaal			
Kit voor afstandsbediening (InTouch)***			
Verlengkabel voor motor op afstand (5m)			
Kit aansluiting met externe klep en/of verlichting			

* De prijzen vermeld in deze brochure zijn indicatieve Belgische marktprijzen op 01.02.2018 t.e.m. 31.12.2018, Recupel en BTW inbegrepen. Plaatsing niet inbegrepen.
 ** Geluidsniveau gemeten volgens de norm EN 60704-2-13, debieten volgens EN 61591
 *** InTouch biedt de mogelijkheid uw Novy dampkap te bedienen vanaf de Novy inductiekookplaat. Een aantal modellen zijn standaard voorzien van InTouch. Daarnaast bestaat de mogelijkheid een aantal modellen aan te passen voor InTouch door de kit voor afstandsbediening als optie te bestellen.
 (2) Uitsluitend toepassen boven een kookplaat met 4 kookzones.

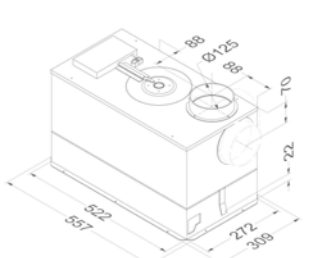
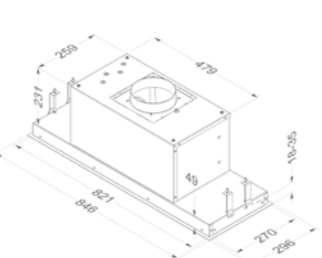
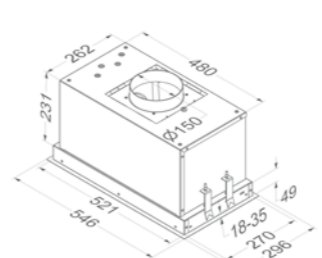
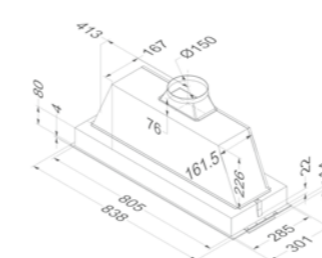

GLAZEN INBOUWGROEP 90CM	INBOUWUNIT 60CM	INBOUWUNIT 90CM	INBOUWUNIT 60CM				
878 WIT GLAS	828 INOX	829 ⁽²⁾ INOX	814 ALUMINIUM				
							
749,00 EUR*	409,00 EUR*	469,00 EUR*	429,00 EUR*				
Energielabel							
D	C	C	D				
111,8	90,6	92,1	61				
Functies							
draaiknop	toetsen	toetsen	draaiknop				
3	4	4	3				
*			*				
optioneel (monoblock)	optioneel (koolfiltercassette)	optioneel (koolfiltercassette)	optioneel (monoblock)				
	*	*	*				
	*	*	*				
Energielabel							
TL8 (2x15W)	halogeen (2x20W)	halogeen (2x20W)	TL8 (1x15W)				
Afmetingen (mm)							
838 x 301 x 382	546 x 296 x 279	846 x 296 x 279	557 x 309 x 322				
810 x 290	525 x 275	825 x 275	525 x 275				
150	150	150	125				
boven	boven	boven	boven / achter / rechts				
600 - 750 mm	600 - 750 mm	600 - 750 mm	600 - 750 mm				
650 - 750 mm	650 - 750 mm	650 - 750 mm	650 - 750 mm				
Luchthoeveelheid en geluidsniveau**							
327/231	222/238	225/230	159/240				
437/301	330/353	330/348	215/300				
627/346	436/479	440/424	304/338				
	567/469	570/475					
47/33	37/26	34/23	46/32				
53/40	44/33	39/28	51/38				
60/47	53/42	51/40	59/45				
	58/47	58/47					
Technische eigenschappen							
*	*	*	*				
20	10	11,5	13				
230 / 232	230 / 189	230 / 189	230 / 113				
Accessoires							
841.400	329,00 EUR*		841.400	329,00 EUR*			
842.400	329,00 EUR*		842.400	329,00 EUR*			
843.400	329,00 EUR*		843.400	329,00 EUR*			
830.055	99,00 EUR*		830.055	99,00 EUR*			
7931.400	359,00 EUR*		7931.400	359,00 EUR*			
7932.400	359,00 EUR*		7932.400	359,00 EUR*			
7933.400	359,00 EUR*		7933.400	359,00 EUR*			
7900.055	99,00 EUR*		7900.055	99,00 EUR*			
		6200.055	42,00 EUR*	6200.055	42,00 EUR*		
609.014 (x2)	37,00 EUR* (x2)	828.020	59,00 EUR*	829.020 (x2)	59,00 EUR* (x2)	906.109	37,00 EUR*



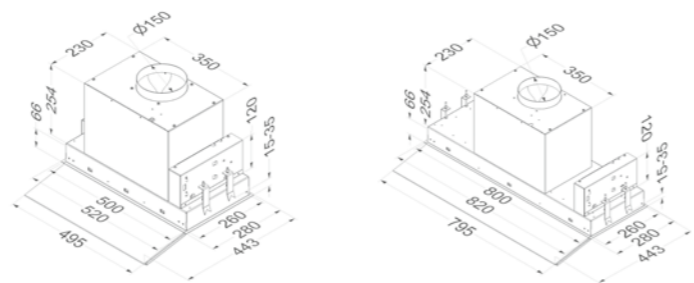

OMSCHRIJVING	FUSION 60CM	FUSION 90CM
Referentie	680 WIT GLAS	686 WIT GLAS
		
Prijs incl. BTW	829,00 EUR*	979,00 EUR*
Energielabel		
Energie-efficiëntie index (EEI) (klasse)	A	A
Jaarlijks energieverbruik (AEC) (kWh/jaar)	36,6	37,9
Functies		
Bediening	touch control	touch control
Aantal snelheden	3 + powerfunctie	3 + powerfunctie
Powerstand met automatische terugschakeling (min.)	6	6
Met geluiddemper	•	•
Recirculatie	optioneel (monoblock)	optioneel (monoblock)
InTouch functie voor kookplaten ***	optioneel	optioneel
Auto-Stop, automatische terugschakeling na 3u	•	•
Nalooptijd (min.)	10	10
Reinigingsindicatie voor vefilter	•	•
Reinigingsindicatie voor recirculatiefilter	•	•
Verlichting		
Soort verlichting	TL8 (1x15W)	TL8 (1x16W)
Kleur verlichting		
Externe verlichting aan te sluiten en te bedienen met afstandsbediening (optioneel)		
Afmetingen (mm) (voor een uitgebreide maattekening, zie website)		
Afmetingen (BxDxH) (mm)	520 x 280 x 320	820 x 280 x 320
Minimale afmeting kast (BxDXH)(mm)	505 x 265	805 x 265
Minimale breedte kast (B) (mm)		
Minimale / Maximale diepte corpus kast (D) (mm)		
Diameter uitblaasopening (mm)	150	150
Positie afvoer	boven / achter	boven / achter
Advies montagehoogte met elektrische, keramische of inductie kookplaat (Hmin-Hmax)(mm)	500 - 750 mm	500 - 750 mm
Advies montagehoogte met gas kookplaat (Hmin-Hmax)(mm)	650 - 750 mm	650 - 750 mm
Luchthoeveelheid en geluidsniveau**		
Luchthoeveelheid (m³/u) / Druk (Pa)		
- Stand 1	257/71	277/67
- Stand 2	426/238	462/234
- Stand 3	564/370	606/365
- Powerstand / stand 4	652/371	696/365
Geluidsniveau (dB(A) re 1 pW / dB(A) re 20µPa)		
- Stand 1	39/29	37/28
- Stand 2	51/40	51/40
- Stand 3	58/48	59/48
- Powerstand / stand 4	61/51	61/50
Technische eigenschappen		
Kleur decorlijst		
Motor geïntegreerd	•	•
Mogelijkheid om de motor(en) op afstand te plaatsen (binnenshuis)		
Gewicht dampkap / motorhuis (kg)	12,5	15,2
Netspanning (V) / Electricische aansluitwaarde (W)	230 / 126	230 / 124
Accessoires (zie p. 112)		
Kit met ledverlichting (4.000K)		
Recirculatie kit		
- Kit met monoblockfilters (zonder uitblaasbox)	680.400 ook vervanging 109,00 EUR*	680.400 ook vervanging 109,00 EUR*
- Monoblock vervangfilter		
Vetfilters (ook vervanging)	680.020 59,00 EUR*	680.020 (x2) 59,00 EUR* (x2)
Kit om de motor op afstand te monteren		
Adapter voor aansluiting plat kanaal		
Kit voor afstandsbediening (InTouch)***	840.029 61,00 EUR*	840.029 61,00 EUR*
Verlengkabel voor motor op afstand (5m)		
Kit aansluiting met externe klep en/of verlichting		

* De prijzen vermeld in deze brochure zijn indicatieve Belgische marktprijzen op 01.02.2018 t.e.m. 31.12.2018, Recupel en BTW inbegrepen. Plaatsing niet inbegrepen.
 ** Geluidsniveau gemeten volgens de norm EN 60704-2-13, debieten volgens EN 61591
 *** InTouch biedt de mogelijkheid uw Novy dampkap te bedienen vanaf de Novy inductiekookplaat. Een aantal modellen zijn standaard voorzien van InTouch. Daarnaast bestaat de mogelijkheid een aantal modellen aan te passen voor InTouch door de kit voor afstandsbediening als optie te bestellen.

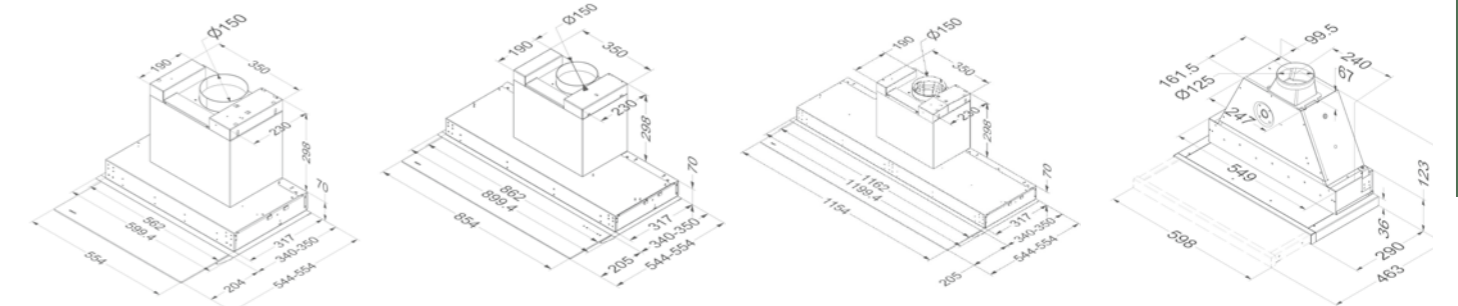

FUSION+ 60CM	FUSION+ 90CM	FUSION+ 120CM	TELESCOPISCH 60CM
780 TRANSPARANT GLAS	786 TRANSPARANT GLAS	787 TRANSPARANT GLAS	661 INOX
			
949,00 EUR*	1.099,00 EUR*	1.249,00 EUR*	559,00 EUR*
Energielabel			
A+	A	A	C
28,3	36,9	38,3	46,4
Functies			
touch control	touch control	touch control	draaiknop
3 + powerfunctie	3 + powerfunctie	3 + powerfunctie	3
6	6	6	
•	•	•	•
optioneel (monoblock)	optioneel (monoblock)	optioneel (monoblock)	optioneel (monoblock)
optioneel	optioneel	optioneel	
•	•	•	
10	10	10	
•	•	•	
•	•	•	
Verlichting			
ledstrip (8W)	ledstrip (15W)	ledstrip (15W)	led (2x2W)
3.000K	3.000K	3.000K	2.700K
Afmetingen (mm)			
599 x 340 x 368	899 x 340 x 368	1199 x 340 x 368	598 x 290 x 348
			600 x 280 x 450
600	900	1200	
340-350	340-350	340-350	
150	150	150	125
boven	boven	boven	boven
500 - 750 mm	500 - 750 mm	500 - 750 mm	600 - 750 mm
650 - 750 mm	650 - 750 mm	650 - 750 mm	650 - 750 mm
Luchthoeveelheid en geluidsniveau**			
257/69	257/70	263/70	212/252
463/237	460/232	470/239	259/290
620/372	620/361	624/376	346/344
716/372	713/361	721/376	
39/29	39/29	39/28	49/38
52/41	51/41	51/40	54/43
58/48	58/48	58/47	60/48
61/51	62/51	61/50	
Technische eigenschappen			
			inox (vervangbaar)
•	•	•	•
11	14	16,5	12
230 / 115	230 / 121	230 / 136	230 / 103
Accessoires			
			906.303 50,00 EUR*
680.400 ook vervanging 109,00 EUR*	680.400 ook vervanging 109,00 EUR*	680.400 ook vervanging 109,00 EUR*	662.400 119,00 EUR*
			662.060 94,00 EUR*
780.020 (x2) 59,00 EUR* (x2)	780.020 (x3) 59,00 EUR* (x3)	780.020 (x4) 59,00 EUR* (x4)	605.014 37,00 EUR*
840.029 61,00 EUR*	840.029 61,00 EUR*	840.029 61,00 EUR*	



OMSCHRIJVING	TELESCOPISCH 60CM	TELESCOPISCH 60CM		
Referentie	662 INOX	663 INOX		
				
Prijs incl. BTW	719,00 EUR*	879,00 EUR*		
Energie label				
Energie-efficiëntie index (EEI) (klasse)	C	C		
Jaarlijks energieverbruik (AEC) (kWh/jaar)	83,1	82,1		
Functies				
Bediening	draaiknop	toetsen		
Aantal snelheden	3	3 + powerfunctie		
Powerstand met automatische terugschakeling (min.)		6		
Met geluiddemper	•	•		
Recirculatie	optioneel (monoblock)	optioneel (monoblock)		
InTouch functie voor kookplaten ***		optioneel		
Auto-Stop, automatische terugschakeling na 3u		•		
Naloopstand (min.)		10		
Reinigingsindicatie voor vetfilter		•		
Reinigingsindicatie voor recirculatiefilter		•		
Verlichting				
Soort verlichting	led (2x2W)	led (2x2W)		
Kleur verlichting	2.700K	2.700K		
Externe verlichting aan te sluiten en te bedienen met afstandsbediening (optioneel)				
Afmetingen (mm) (voor een uitgebreide maattekening, zie website)				
Afmetingen (BxDxH) (mm)	598 x 290 x 405	598 x 290 x 405		
Minimale afmeting kast (BxDxH)(mm)	600 x 280 x 450	600 x 280 x 450		
Diameter uitblaasopening (mm)	150	150		
Positie afvoer	boven	boven		
Advies montagehoogte met elektrische, keramische of inductie kookplaat (Hmin-Hmax)(mm)	600 - 750 mm	600 - 750 mm		
Advies montagehoogte met gas kookplaat (Hmin-Hmax)(mm)	650 - 750 mm	650 - 750 mm		
Luchthoeveelheid en geluidsniveau**				
Luchthoeveelheid (m³/u) / Druk (Pa)				
- Stand 1	387/267	285/187		
- Stand 2	464/326	397/287		
- Stand 3	594/408	473/336		
- Powerstand / stand 4		614/411		
Geluidsniveau (dB(A) re 1 pW / dB(A) re 20µPa)				
- Stand 1	55/43	47/36		
- Stand 2	58/47	55/43		
- Stand 3	63/51	58/47		
- Powerstand / stand 4		63/51		
Technische eigenschappen				
Kleur decorlijst	inox (vervangbaar)	inox (vervangbaar)		
Motor geïntegreerd	•	•		
Gewicht dampkap / motorhuis (kg)	13	13		
Netspanning (V) / Electricische aansluitwaarde (W)	230 / 182	230 / 181		
Accessoires (zie p. 112)				
Kit met ledverlichting (4.000K)	906.303	50,00 EUR*	906.303	50,00 EUR*
Recirculatie kit				
- Kit met monoblockfilters (zonder uitblaasbox)	662.400	119,00 EUR*	662.400	119,00 EUR*
- Monoblock vervangfilter of koolstofcassettes	662.060	94,00 EUR*	662.060	94,00 EUR*
Vetfilters (ook vervanging)	605.014	37,00 EUR*	605.014	37,00 EUR*
Kit voor afstandsbediening (InTouch)***			990.021	100,00 EUR*
Kit aansluiting met externe klep en/of verlichting			990.030	102,00 EUR*

* De prijzen vermeld in deze brochure zijn indicatieve Belgische marktprijzen op 01.02.2018 t.e.m. 31.12.2018, Recupel en BTW inbegrepen. Plaatsing niet inbegrepen.

** Geluidsniveau gemeten volgens de norm EN 60704-2-13, debieten volgens EN 61591

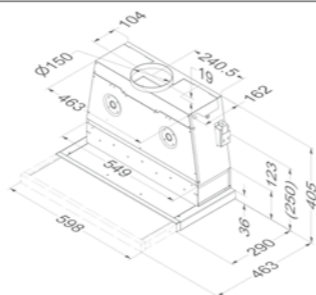
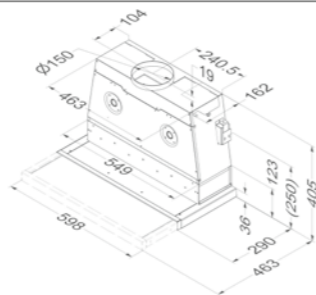

*** InTouch biedt de mogelijkheid uw Novy dampkap te bedienen vanaf de Novy inductiekookplaat. Een aantal modellen zijn standaard voorzien van InTouch. Daarnaast bestaat de mogelijkheid een aantal modellen aan te passen voor InTouch door de kit voor afstandsbediening als optie te bestellen.

(2) Uitsluitend toepassen boven een kookplaat met 4 kookzones.

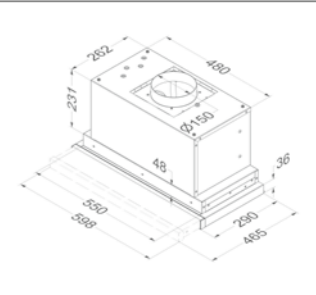
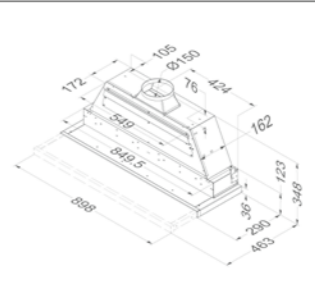
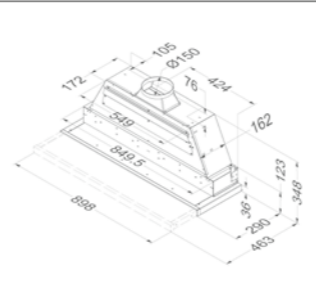
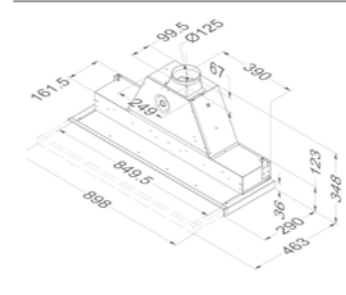

TELESCOPISCH 90CM	TELESCOPISCH 90CM	TELESCOPISCH 90CM	TELESCOPISCH 60CM		
691 ⁽²⁾ INOX	692 INOX	693 INOX	650 INOX		
					
699,00 EUR*	899,00 EUR*	1.059,00 EUR*	459,00 EUR*		
Energie label					
C	C	C	C		
45,4	79	80,4	91,8		
Functies					
draaiknop	draaiknop	toetsen	toetsen		
3	3	3 + powerfunctie	4		
		6			
•	•	•			
optioneel (monoblock)	optioneel (monoblock)	optioneel (monoblock)	optioneel (koolfiltercassette)		
		optioneel			
		•			
		10			
		•			
		•			
Verlichting					
led (2x2W)	led (2x2W)	led (2x2W)	halogeen (2x20W)		
2.700K	2.700K	2.700K			
Afmetingen (mm)					
898 x 290 x 348	898 x 290 x 348	898 x 290 x 348	598 x 290 x 316		
900 x 280 x 450	900 x 280 x 450	900 x 280 x 450	600 x 280 x 300		
125	150	150	150		
boven	boven	boven	boven		
600 - 750 mm	600 - 750 mm	600 - 750 mm	600 - 750 mm		
650 - 750 mm	650 - 750 mm	650 - 750 mm	650 - 750 mm		
Luchthoeveelheid en geluidsniveau**					
215/273	378/313	259/153	210/263		
257/318	457/347	356/225	322/367		
348/379	628/397	436/262	429/427		
		605/318	556/469		
48/36	50/39	43/32	33/21		
52/41	55/43	50/39	39/28		
60/48	61/50	55/43	49/38		
		61/50	56/45		
Technische eigenschappen					
inox (vervangbaar)	inox (vervangbaar)	inox (vervangbaar)	inox (niet vervangbaar)		
•	•	•	•		
16	18	18	10		
230 / 101	230 / 194	230 / 200	230 / 188		
Accessoires					
906.303	50,00 EUR*	906.303	50,00 EUR*	906.303	50,00 EUR*
692.400	149,00 EUR*	692.400	149,00 EUR*	692.400	149,00 EUR*
692.060	118,00 EUR*	692.060	118,00 EUR*	692.060	118,00 EUR*
609.014 (x2)	37,00 EUR* (x2)	609.014 (x2)	37,00 EUR* (x2)	609.014 (x2)	37,00 EUR* (x2)
				990.021	100,00 EUR*
				990.030	102,00 EUR*



OMSCHRIJVING	TELESCOPISCH 90CM	GEÏNTEGREERD 60CM
Referentie	655 ⁽²⁾ INOX	815 WIT (≈RAL 9003)
		
Prijs incl. BTW	499,00 EUR*	525,00 EUR*
Energielabel		
Energie-efficiëntie index (EEI) (klasse)	C	D
Jaarlijks energieverbruik (AEC) (kWh/jaar)	89,7	64,8
Functies		
Bediening	toetsen	knoppen
Aantal snelheden	4	2
Powerstand met automatische terugschakeling (min.)		
Met geluiddemper		•
Recirculatie	optioneel (koolfiltercassette)	
InTouch functie voor kookplaten ***		
Auto-Stop, automatische terugschakeling na 3u		
Naloopstand (min.)		
Reinigingsindicatie voor vetfilter	•	
Reinigingsindicatie voor recirculatiefilter	•	
Verlichting		
Soort verlichting	halogeen (2x20W)	TL8 (1x15W)
Kleur verlichting		
Externe verlichting aan te sluiten en te bedienen met afstandsbediening (optioneel)		
Afmetingen (mm) (voor een uitgebreide maattekening, zie website)		
Afmetingen (BxDxH) (mm)	898 x 290 x 316	600 x 295 x 470
Minimale afmeting kast (BxDxH)(mm)	900 x 280 x 300	
Minimale inbouwdiepte (mm)		295
Diameter uitblaasopening (mm)	150	125
Positie afvoer	boven	boven / achter
Advies montagehoogte met elektrische of keramische kookplaat (Hmin-Hmax)(mm)	600 - 750 mm	600 - 750 mm
Advies montagehoogte met gas of inductie kookplaat (Hmin-Hmax)(mm)	650 - 750 mm	650 - 750 mm
Luchthoeveelheid en geluidsniveau**		
Luchthoeveelheid (m³/u) / Druk (Pa)		
- Stand 1	217/250	191/245
- Stand 2	322/365	261/299
- Stand 3	430/430	
- Powerstand / stand 4	559/468	
Geluidsniveau (dB(A) re 1 pW / dB(A) re 20µPa)		
- Stand 1	34/23	46/32
- Stand 2	42/31	59/45
- Stand 3	53/42	
- Powerstand / stand 4	58/46	
Technische eigenschappen		
Kleur decorlijst	inox (niet vervangbaar)	
Motor geïntegreerd	•	•
Zonder motor (geschikt voor geventilator, dakmotor voor buitenshuis of binnenmotor)		
Gewicht dampkap / motorhuis (kg)	12	22
Netspanning (V) / Electricische aansluitwaarde (W)	230 / 188	230 / 112
Accessoires (zie p. 112)		
Recirculatie kit		
- Kit met monoblockfilters (zonder uitblaasbox)		
- Monoblock vervangfilter of koolstofcassettes	6200.055	42,00 EUR*
Vetfilters (ook vervanging)	655.020 (x2)	59,00 EUR* (x2)
		906.109
		37,00 EUR*



* De prijzen vermeld in deze brochure zijn indicatieve Belgische marktprijzen op 01.02.2018 t.e.m. 31.12.2018, Recupel en BTW inbegrepen. Plaatsing niet inbegrepen.

** Geluidsniveau gemeten volgens de norm EN 60704-2-13, debieten volgens EN 61591

*** InTouch biedt de mogelijkheid uw Novy dampkap te bedienen vanaf de Novy inductiekookplaat. Een aantal modellen zijn standaard voorzien van InTouch. Daarnaast bestaat de mogelijkheid een aantal modellen aan te passen voor InTouch door de kit voor afstandsbediening als optie te bestellen.

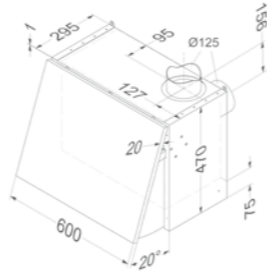
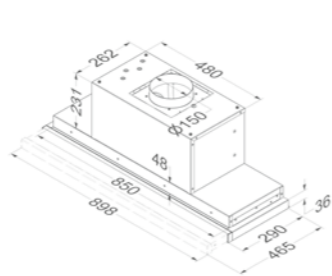
⁽²⁾ Uitsluitend toepassen boven een kookplaat met 4 kookzones.





OMSCHRIJVING	KLASSIEKE ONDERBOUW 60CM	KLASSIEKE ONDERBOUW 90CM
Referentie	706 WIT (≈RAL 9003) / 736 INOX	739 ⁽²⁾ INOX
		
Prijs incl. BTW	459,00 EUR* / 499,00 EUR*	545,00 EUR*
Energielabel		
Energie-efficiëntie index (EEI) (klasse)	D	D
Jaarlijks energieverbruik (AEC) (kWh/jaar)	63,1	65,7
Functies		
Bediening	knoppen	knoppen
Aantal snelheden	3	3
Met geluiddemper	•	•
Verlichting		
Soort verlichting	TL8 (1x15W)	TL8 (1x18W)
Kleur verlichting		
Afmetingen (mm) (voor een uitgebreide maattekening, zie de website)		
Afmetingen (BxDxH) (mm)	598 x 518 x 261	898 x 518 x 261
Diameter uitblaasopening (mm)	125	125
Positie afvoer	boven	boven
Advies montagehoogte met elektrische of keramische kookplaat (Hmin-Hmax)(mm)	600 - 750 mm	600 - 750 mm
Advies montagehoogte met gas of inductie kookplaat (Hmin-Hmax)(mm)	650 - 750 mm	650 - 750 mm
Luchthoeveelheid en geluidsniveau**		
Luchthoeveelheid (m³/u) / Druk (Pa)		
- Stand 1	159/173	152/191
- Stand 2	212/237	202/238
- Stand 3	287/272	271/268
- Powerstand / stand 4		
Geluidsniveau (dB(A) re 1 pW / dB(A) re 20µPa)		
- Stand 1	47/36	47/36
- Stand 2	53/42	53/42
- Stand 3	59/48	59/48
- Powerstand / stand 4		
Technische eigenschappen		
Motor geïntegreerd	•	•
Gewicht dampkap / motorhuis (kg)	16	20
Netspanning (V) / Electricische aansluitwaarde (W)	230 / 112	230 / 116
Accessoires (zie p. 112)		
Vetfilters (ook vervanging)	906.109	37,00 EUR*
		906.109
		37,00 EUR*

* De prijzen vermeld in deze brochure zijn indicatieve Belgische marktprijzen op 01.02.2018 t.e.m. 31.12.2018, Recupel en BTW inbegrepen. Plaatsing niet inbegrepen.

** Geluidsniveau gemeten volgens de norm EN 60704-2-13, debieten volgens EN 61591

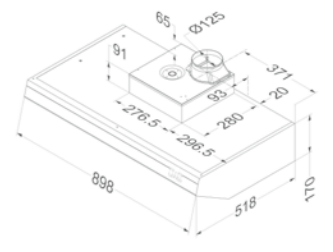
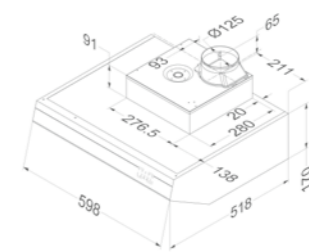



⁽²⁾ Uitsluitend toepassen boven een kookplaat met 4 kookzones.

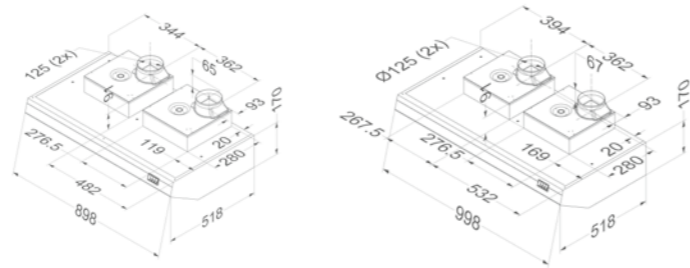

OMSCHRIJVING	KLASSIEKE ONDERBOUW 90CM	KLASSIEKE ONDERBOUW 100CM
Referentie	749 INOX	750 INOX
		
Prijs incl. BTW	799,00 EUR*	825,00 EUR*
Energielabel		
Energie-efficiëntie index (EEI) (klasse)	E	D
Jaarlijks energieverbruik (AEC) (kWh/jaar)	114,2	112,3
Functies		
Bediening	knoppen	knoppen
Aantal snelheden	3	3
Met geluiddemper	•	•
Verlichting		
Soort verlichting	TL8 (1x18W)	TL8 (1x18W)
Kleur verlichting		
Afmetingen (mm) (voor een uitgebreide maattekening, zie de website)		
Afmetingen (BxDxH) (mm)	898 x 518 x 261	998 x 518 x 261
Diameter uitblaasopening (mm)	2 x 125	2 x 125
Positie afvoer	boven	boven
Advies montagehoogte met elektrische of keramische kookplaat (Hmin-Hmax)(mm)	600 - 750 mm	600 - 750 mm
Advies montagehoogte met gas of inductie kookplaat (Hmin-Hmax)(mm)	650 - 750 mm	650 - 750 mm
Luchthoeveelheid en geluidsniveau**		
Luchthoeveelheid (m³/u) / Druk (Pa)		
- Stand 1	287/191	304/190
- Stand 2	395/241	406/240
- Stand 3	539/271	550/266
- Powerstand / stand 4		
Geluidsniveau (dB(A) re 1 pW / dB(A) re 20µPa)		
- Stand 1	51/40	51/40
- Stand 2	57/46	57/46
- Stand 3	63/52	63/52
- Powerstand / stand 4		
Technische eigenschappen		
Motor geïntegreerd	•	•
Gewicht dampkap / motorhuis (kg)	24	25
Netspanning (V) / Elektrische aansluitwaarde (W)	230 / 202	230 / 201
Accessoires (zie p. 112)		
Vetfilters (ook vervanging)	906.109 (x2)	37,00 EUR* (x2)

* De prijzen vermeld in deze brochure zijn indicatieve Belgische marktprijzen op 01.02.2018 t.e.m. 31.12.2018, Recupel en BTW inbegrepen. Plaatsing niet inbegrepen.
 ** Geluidsniveau gemeten volgens de norm EN 60704-2-13, debieten volgens EN 61591
 (2) Uitsluitend toepassen boven een kookplaat met 4 kookzones.



KLASSIEKE ONDERBOUW 60CM	KLASSIEKE ONDERBOUW 90CM	KLASSIEKE ONDERBOUW 90CM	KLASSIEKE ONDERBOUW 100CM
906 WIT (≈RAL 9003) / 936 INOX	939 ⁽²⁾ INOX	949 INOX	950 INOX
			
439,00 EUR* / 485,00 EUR*	515,00 EUR*	769,00 EUR*	779,00 EUR*
Energielabel			
D	D	D	D
63,9	64,8	112,5	110,8
Functies			
knoppen	knoppen	knoppen	knoppen
3	3	3	3
Verlichting			
TL8 (1x15W)	TL8 (1x18W)	TL8 (1x18W)	TL8 (1x18W)
Afmetingen (mm)			
598 x 518 x 170	898 x 518 x 170	898 x 518 x 170	998 x 518 x 170
125	125	2 x 125	2 x 125
boven / achter	boven / achter	boven / achter	boven / achter
600 - 750 mm	600 - 750 mm	600 - 750 mm	600 - 750 mm
650 - 750 mm	650 - 750 mm	650 - 750 mm	650 - 750 mm
Luchthoeveelheid en geluidsniveau**			
145/189	145/190	269/181	267/186
191/257	196/259	363/254	363/260
263/304	265/308	486/305	486/313
56/45	56/45	57/46	57/46
60/49	60/49	63/52	63/52
66/55	66/55	69/58	69/58
Technische eigenschappen			
•	•		
14	19	22	23
230 / 112	230 / 112	230 / 197	230 / 194
Accessoires			
906.109	37,00 EUR*	906.109	37,00 EUR* (x2)

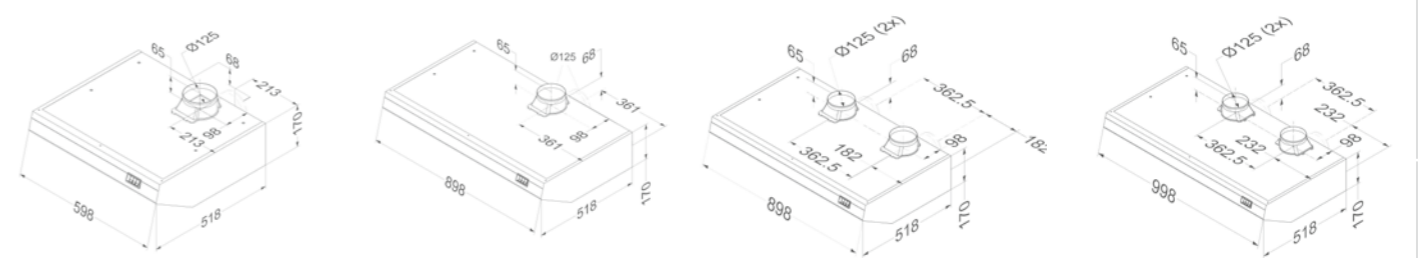

OMSCHRIJVING	VISION 75CM		VISION 75CM	
Referentie	7850 ⁽²⁾ ZWART GLAS / 7851 ⁽²⁾ WIT GLAS		7858 ⁽²⁾ ZWART GLAS / 7859 ⁽²⁾ WIT GLAS	
				
Prijs incl. BTW	1.149,00 EUR*		1.149,00 EUR*	
Energielabel				
Energie-efficiëntie index (EEI) (klasse)	A+			
Jaarlijks energieverbruik (AEC) (kWh/jaar)	46,2			
Functies				
Bediening	touch control		touch control	
Aantal snelheden	3 + powerfunctie		3 + powerfunctie	
Powerstand met automatische terugschakeling (min.)	6		6	
Met geluiddemper	•		•	
Recirculatie			• (monoblock)	
InTouch functie voor kookplaten ***	optioneel		optioneel	
Auto-Stop, automatische terugschakeling na 3u	•		•	
Nalooptijd (min.)	10		30	
Reinigingsindicatie voor vetfilter	•		•	
Reinigings-, vervangingsindicatie voor recirculatiefilter			•	
Verlichting				
Soort verlichting	led (2x2W)		led (2x2W)	
Kleur verlichting	2.700K		2.700K	
Afmetingen (mm) (voor een uitgebreide maattekening, zie de website)				
Afmetingen (BxDxH) (mm)	748 x 426		748 x 426	
Hoogte van de dampkap (Hmin - Hmax) (mm)	517 (afvoer achter); 830-1100 (afvoer boven)		517	
Hoogte van de dampkap met recirculatie (Hmin - Hmax) (mm)				
Maximale hoogte met schachtverlengstuk (mm) optioneel	1390			
Diameter uitblaasopening (mm)	150			
Positie afvoer	boven / achter		boven	
Advies montagehoogte met elektrische, keramische of inductie kookplaat (Hmin-Hmax)(mm)	500 - 750 mm		500 - 750 mm	
Advies montagehoogte met gas kookplaat (Hmin-Hmax)(mm)	650 - 750 mm		650 - 750 mm	
Luchthoeveelheid en geluidsniveau**				
Luchthoeveelheid (m³/u) / Druk (Pa)				
- Stand 1	248/327		126	
- Stand 2	333/492		191	
- Stand 3	495/550		418	
- Powerstand / stand 4	788/557		478	
Geluidsniveau (dB(A) re 1 pW / dB(A) re 20µPa)				
- Stand 1	35/25		45/34	
- Stand 2	43/33		55/45	
- Stand 3	51/40		64/53	
- Powerstand / stand 4	62/51		70/59	
Technische eigenschappen				
Motor geïntegreerd	•		•	
Zonder motor (geschikt voor gevelmotor, dakmotor voor buitenshuis of binnenmotor)				
Gewicht dampkap / motorhuis (kg)	27,5		22,5	
Netspanning (V) / Elektrische aansluitwaarde (W)	230 / 325		230 / 200	
Accessoires (zie p. 112)				
Kit met ledverlichting (4.000K)	906.303	50,00 EUR*	906.303	50,00 EUR*
Binnenmotor				
Gevelmotor				
Dakmotor				
Verlengschouw	7830.100	195,00 EUR*		
Recirculatie kit				
- Monoblock vervangfilter			7400.055	99,00 EUR*
Vetfilters (ook vervanging)	7830.020 (x2)	37,00 EUR* (x2)	7830.020 (x2)	37,00 EUR* (x2)
Rugwandpaneel (15 mm) inox				
- 500 mm hoog				
Verlengkabel				
Kit voor afstandsbediening (InTouch ***)	990.021	100,00 EUR*	990.021	100,00 EUR*

* De prijzen vermeld in deze brochure zijn indicatieve Belgische marktprijzen op 01.02.2018 t.e.m. 31.12.2018, Recupel en BTW inbegrepen. Plaatsing niet inbegrepen.
 ** Geluidsniveau gemeten volgens de norm EN 60704-2-13, debieten volgens EN 61591
 *** InTouch biedt de mogelijkheid uw Novy dampkap te bedienen vanaf de Novy inductiekookplaat. Een aantal modellen zijn standaard voorzien van InTouch. Daarnaast bestaat de mogelijkheid een aantal modellen aan te passen voor InTouch door de kit voor afstandsbediening als optie te bestellen.
 **** De dampkap dient aangesloten te worden op de gevelmotor type 445.999 of een dakmotor (zie accessoires p. 120). De luchthoeveelheid / geluidsniveau is afhankelijk van de installatie.
 (2) uitsluitend toegepast boven een kookplaat met een breedte van maximaal 60 cm en maximaal 4 kookzones.

(a) met supp. verlengstuk

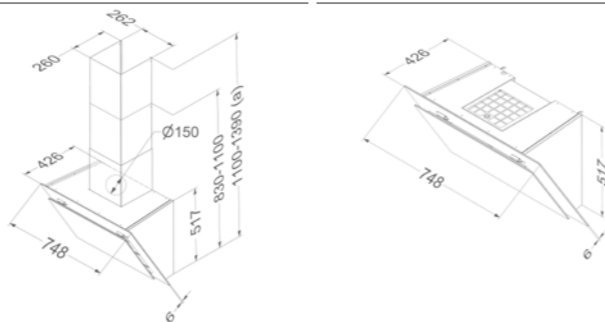

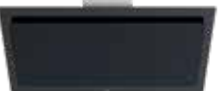
VISION 90CM	VISION 90CM	VISION 90CM	VISION 120CM
7830 ZWART GLAS / 7831 WIT GLAS	7835 ZWART GLAS	7838 ZWART GLAS / 7839 WIT GLAS	7840 ZWART GLAS / 7841 WIT GLAS
			
1.299,00 EUR*	1.299,00 EUR*	1.299,00 EUR*	1.549,00 EUR*
Energielabel			
A+			A+
45,5			45,5
Functies			
touch control	touch control	touch control	touch control
3 + powerfunctie	3 + powerfunctie	3 + powerfunctie	3 + powerfunctie
6	6	6	6
•	•	•	•
optioneel	optioneel	optioneel	optioneel
•	•	•	•
10	10	30	10
•	•	•	•
Verlichting			
led (2x2W)	led (2x2W)	led (2x2W)	led (2x2W)
2.700K	2.700K	2.700K	2.700K
Afmetingen (mm)			
898 x 426	898 x 426	898 x 426	1198 x 426
517 (afvoer achter); 830-1100 (afvoer boven)	517 (afvoer achter); 830-1100 (afvoer boven)	517	517 (afvoer achter); 830-1100 (afvoer boven)
1390	1390		1390
150	150		150
boven / achter	boven / achter	boven	boven / achter
500 - 750 mm	500 - 750 mm	500 - 750 mm	500 - 750 mm
650 - 750 mm	650 - 750 mm	650 - 750 mm	650 - 750 mm
Luchthoeveelheid en geluidsniveau**			
244/329	***	124	244/329
341/501	***	196	341/501
467/558	***	394	467/558
808/585	***	490	808/585
35/25	***	45/34	35/25
42/32	***	55/45	42/32
51/41	***	66/55	52/41
62/51	***	70/59	62/51
Technische eigenschappen			
•		•	•
30	25 + motor	25	32,5
230 / 325	230 / 7 + motor	230 / 200	230 / 325
Accessoires			
906.303	50,00 EUR*	906.303	50,00 EUR*
		• (gedetailleerde info p. 157-159)	
		• (gedetailleerde info p. 157-159)	
		• (gedetailleerde info p. 157-159)	
7830.100	195,00 EUR*	7830.100	195,00 EUR*
		7400.055	99,00 EUR*
7830.020 (x2)	37,00 EUR* (x2)	7830.020 (x2)	37,00 EUR* (x2)
		7000.092	27,00 EUR*
990.021	100,00 EUR*	990.021	100,00 EUR*
		990.021	100,00 EUR*
		990.021	100,00 EUR*

(a) met supp. verlengstuk

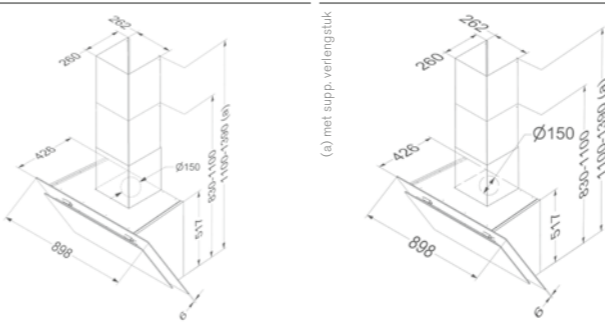

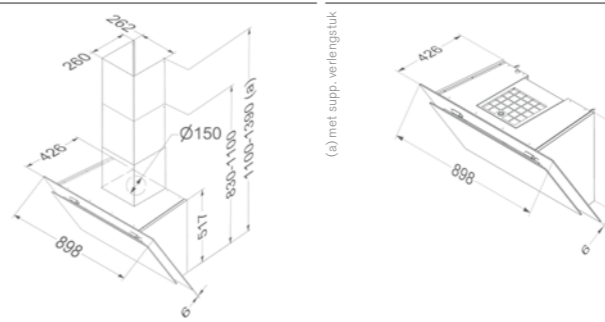

(a) met supp. verlengstuk

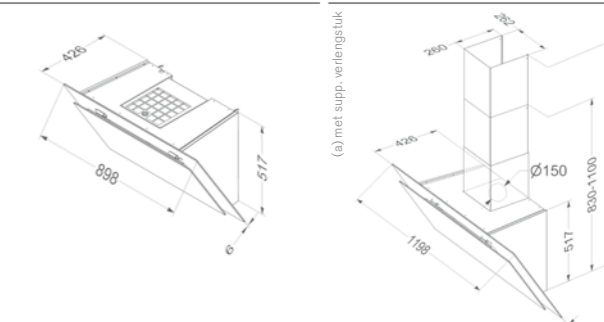

(a) met supp. verlengstuk





(a) met supp. verlengstuk

OMSCHRIJVING	VISION 120CM	HEAD'LINE 90CM
Referentie	7848 ZWART GLAS / 7849 WIT GLAS	7800 INOX
		
Prijs incl. BTW	1.549,00 EUR*	1.709,00 EUR*
Energie label		
Energie-efficiëntie index (EEI) (klasse)		A
Jaarlijks energieverbruik (AEC) (kWh/jaar)		58,8
Functies		
Bediening	touch control	toetsen
Aantal snelheden	3 + powerfunctie	3 + powerfunctie
Powerstand met automatische terugschakeling (min.)	6	
Met geluiddemper	•	•
Recirculatie	• (monoblock)	
InTouch functie voor kookplaten ***	optioneel	optioneel
Auto-Stop, automatische terugschakeling na 3u	•	•
Naloopstand (min.)	30	10
Reinigingsindicatie voor vetfilter	•	•
Reinigings-, vervangingsindicatie voor recirculatiefilter	•	•
Verlichting		
Soort verlichting	led (2x2W)	ledstrip (20W) /
Kleur verlichting	2.700K	3.000K
Afmetingen (mm) (voor een uitgebreide maattekening, zie de website)		
Afmetingen (BxDxH) (mm)	1198 x 426	900 x 640
Hoogte van de dampkap (Hmin - Hmax) (mm)	517	630 (afvoer achter); 1040-1300 (afvoer boven)
Hoogte van de dampkap met recirculatie (Hmin - Hmax) (mm)		
Maximale hoogte met schachtverlengstuk (mm) optioneel		1900
Maximale hoogte met schachtverlengstuk met recirculatie (mm) optioneel		
Diameter uitblaasopening (mm)		150
Positie afvoer	boven	boven / achter
Advies montagehoogte met elektrische, keramische of inductie kookplaat (Hmin-Hmax)(mm)	500 - 750 mm	500 - 600 mm
Advies montagehoogte met gas kookplaat (Hmin-Hmax)(mm)	650 - 750 mm	650 - 750 mm
Luchthoeveelheid en geluidsniveau**		
Luchthoeveelheid (m³/u) / Druk (Pa)		
- Stand 1	124	232/313
- Stand 2	196	349/483
- Stand 3	394	512/540
- Powerstand / stand 4	490	764/563
Geluidsniveau (dB(A) re 1 pW / dB(A) re 20µPa)		
- Stand 1	45/35	34/24
- Stand 2	55/45	42/32
- Stand 3	66/56	51/40
- Powerstand / stand 4	70/60	60/49
Technische eigenschappen		
Motor geïntegreerd	•	•
Zonder motor (geschikt voor gevelmotor, dakmotor voor buitenshuis of binnenmotor)		
Gewicht dampkap / motorhuis (kg)	27,5	34
Netspanning (V) / Electricische aansluitwaarde (W)	230 / 200	230 / 307
Accessoires (zie p. 112)		
Kit met ledverlichting (4.000K)	906.303	50,00 EUR*
Binnenmotor		
Gevelmotor		
Dakmotor		
Verlengschouw		7410.100
Recirculatie kit		163,00 EUR*
- Monoblock vervangfilter	7400.055	99,00 EUR*
Vetfilters (ook vervanging)	7830.020 (x2)	37,00 EUR* (x2)
Rugwandpaneel (15 mm) inox		
- 500 mm hoog		150.250
- 690 mm hoog		180,00 EUR*
- 750 mm hoog		
Kit voor afstandsbediening (InTouch ***)	990.021	100,00 EUR*
Verlengkabel		
Kit voor externe klep en/of verlichting		

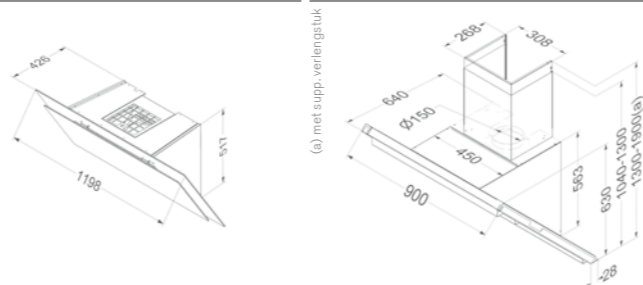
* De prijzen vermeld in deze brochure zijn indicatieve Belgische marktprijzen op 01.02.2018 t.e.m. 31.12.2018, Recupel en BTW inbegrepen. Plaatsing niet inbegrepen.
 ** Geluidsniveau gemeten volgens de norm EN 60704-2-13, debieten volgens EN 61591
 *** InTouch biedt de mogelijkheid uw Novy dampkap te bedienen vanaf de Novy inductiekookplaat. Een aantal modellen zijn standaard voorzien van InTouch. Daarnaast bestaat de mogelijkheid een aantal modellen aan te passen voor InTouch door de kit voor afstandsbediening als optie te bestellen.
 **** De dampkap dient aangesloten te worden op de gevelmotor type 445.999 of een dakmotor (zie accessoires p. 120). De luchthoeveelheid / geluidsniveau is afhankelijk van de installatie.



HEAD'LINE 90CM	HEAD'LINE 90CM	FLAT'LINE WAND 90CM	FLAT'LINE WAND 90CM
7805 INOX	7809 INOX	7600 INOX / 7602 ZWART	7605 INOX
			
1.569,00 EUR*	1.919,00 EUR*	1.249,00 EUR* / 1.399,00 EUR*	1.079,00 EUR*
			Energie label
		A+	
		35,8	
Functies			
toetsen	toetsen	toetsen	toetsen
3 + powerfunctie	3 + powerfunctie	3 + powerfunctie	3 + powerfunctie
6	6	6	6
•	•	•	•
optioneel	• (monoblock)	optioneel (monoblock)	optioneel
•	optioneel	optioneel	optioneel
10	•	•	•
•	30	10	10
•	•	•	•
•	•	•	•
Verlichting			
ledstrip (20W)	ledstrip (20W)	led (4x2W) / dimbaar	led (4x2W) / dimbaar
3.000K	3.000K	2.700K	2.700K
Afmetingen (mm)			
900 x 640	900 x 640	898 x 554	898 x 554
630 (afvoer achter); 1040-1300 (afvoer boven)	630	660-1050	660-1050
	630	730-1120	
1900		1410	1410
		1480	
150		150	150
boven / achter	boven	boven	boven
500 - 600 mm	500 - 600 mm	600 - 750 mm	600 - 750 mm
650 - 750 mm	650 - 750 mm	650 - 750 mm	650 - 750 mm
Luchthoeveelheid en geluidsniveau**			
****	182	233/70	****
****	309	415/248	****
****	497	551/384	****
****	759	635/385	****
****	37/27	35/24	****
****	48/37	47/36	****
****	58/47	55/44	****
****	67/56	57/46	****
Technische eigenschappen			
•	•	•	•
27 + motor	33	30	27 + motor
230 / 20 + motor	230 / 284	230 / 118	230 / 12 + motor
Accessoires			
• (gedetailleerde info p. 157-159)		906.307	100,00 EUR*
• (gedetailleerde info p. 157-159)			906.307
• (gedetailleerde info p. 157-159)			100,00 EUR*
7410.100	163,00 EUR*		
		7600.100/7602.100	169,00 EUR*
		7600.400	133,00 EUR*
		7600.060	99,00 EUR*
7400.020 (x2)	59,00 EUR* (x2)	7400.020 (x2)	59,00 EUR* (x2)
150.250	180,00 EUR*	150.250	180,00 EUR*
		150.200/152.200	180,00 EUR*
		150.275	203,00 EUR*
990.021	100,00 EUR*	990.021	100,00 EUR*
7000.092	27,00 EUR*	990.026	100,00 EUR*
990.030	102,00 EUR*	990.030	102,00 EUR*

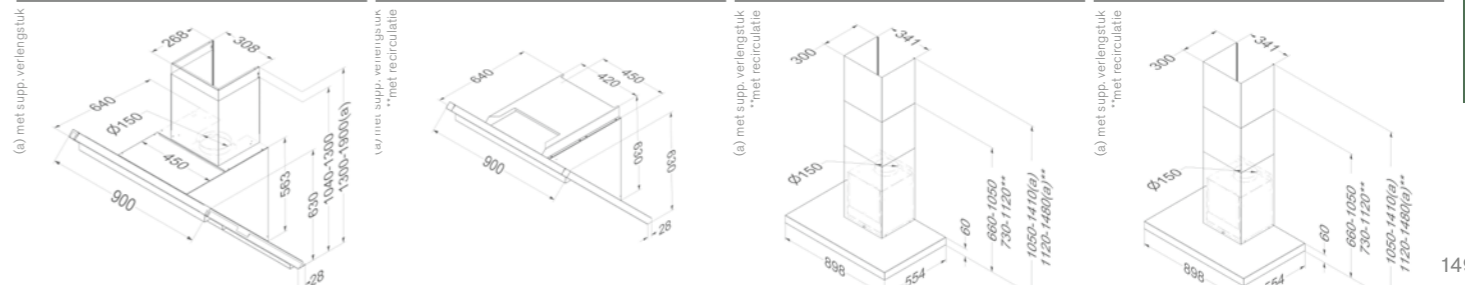

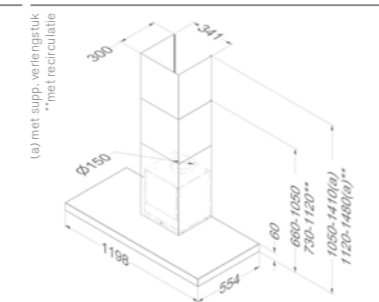
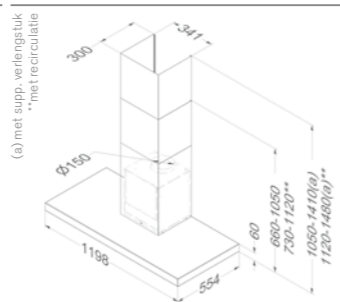

OMSCHRIJVING	FLAT'LINE WAND 120CM 7610 INOX	FLAT'LINE WAND 120CM 7615 INOX
Referentie		
Prijs incl. BTW	1.449,00 EUR*	1.279,00 EUR*
Energie label		
Energie-efficiëntie index (EEI) (klasse)	A+	
Jaarlijks energieverbruik (AEC) (kWh/jaar)	35,6	
Functies		
Bediening	toetsen	toetsen
Aantal snelheden	3 + powerfunctie	3 + powerfunctie
Powerstand met automatische terugschakeling (min.)	6	
Met geluiddemper	*	*
Recirculatie	optioneel (monoblock)	
InTouch functie voor kookplaten ***	optioneel	optioneel
Auto-Stop, automatische terugschakeling na 3u	*	*
Naloopstand (min.)	10	10
Reinigingsindicatie voor vetfilter	*	*
Reinigings-, vervangingsindicatie voor recirculatiefilter	*	*
Verlichting		
Soort verlichting	led (4x2W) / dimbaar	led (4x2W) / dimbaar
Kleur verlichting	2.700K	2.700K
Externe verlichting aan te sluiten en te bedienen met afstandsbediening (optioneel)		
Afmetingen (mm) (voor een uitgebreide maattekening, zie de website)		
Afmetingen (BxDxH) (mm)	1198 x 554	1198 x 554
Hoogte van de dampkap (Hmin - Hmax) (mm)	660-1050	660-1050
Hoogte van de dampkap met recirculatie (Hmin - Hmax) (mm)	730-1120	
Maximale hoogte met schachtverlengstuk (mm) optioneel	1410	1410
Maximale hoogte met schachtverlengstuk met recirculatie (mm) optioneel	1480	
Diameter uitblaasopening (mm)	150	150
Positie afvoer	boven	boven
Advies montagehoogte met elektrische of keramische kookplaat (Hmin-Hmax)(mm)	600 - 750 mm	600 - 750 mm
Advies montagehoogte met gas of inductie kookplaat (Hmin-Hmax)(mm)	650 - 750 mm	650 - 750 mm
Luchthoeveelheid en geluidsniveau**		
Luchthoeveelheid (m³/u) / Druk (Pa)		
- Stand 1	259/83	****
- Stand 2	420/247	****
- Stand 3	549/380	****
- Powerstand / stand 4	631/381	****
Geluidsniveau (dB(A) re 1 pW / dB(A) re 20µPa)		
- Stand 1	36/26	****
- Stand 2	49/38	****
- Stand 3	55/44	****
- Powerstand / stand 4	59/48	****
Technische eigenschappen		
Motor geïntegreerd	*	*
Zonder motor (geschikt voor geveldmotor, dakmotor voor buitenshuis of binnenmotor)		*
Gewicht dampkap / motorhuis (kg)	38,5	35,5 + motor
Netspanning (V) / Elektrische aansluitwaarde (W)	230 / 117	230 / 12 + motor
Accessoires (zie p. 112)		
Kit met ledverlichting (4.000K)	906.307	100,00 EUR* 906.307
Binnenmotor		* (gedetailleerde info p. 157-159)
Geveldmotor		* (gedetailleerde info p. 157-159)
Dakmotor		* (gedetailleerde info p. 157-159)
Verlengschouw	7600.100	169,00 EUR* 7600.100
Recirculatie kit	7600.400	133,00 EUR* 7600.400
- Monoblock vervangfilter of koolstofcassettes	7600.060	99,00 EUR* 7600.060
Vetfilters (ook vervanging)	7400.020	59,00 EUR* 7400.020
Rugwandpaneel (15 mm) inox		
- 690 mm hoog	170.200	203,00 EUR* 170.200
- 750 mm hoog	170.275	213,00 EUR* 170.275
Kit voor afstandsbediening (InTouch ***)	990.026	100,00 EUR* 990.026
Verlengkabel		7000.092 27,00 EUR*
Kit voor externe klep en/of verlichting	990.030	102,00 EUR* 990.030

* De prijzen vermeld in deze brochure zijn indicatieve Belgische marktprijzen op 01.02.2018 t.e.m. 31.12.2018, Recupel en BTW inbegrepen. Plaatsing niet inbegrepen.
 ** Geluidsniveau gemeten volgens de norm EN 60704-2-13, debieten volgens EN 61591
 *** InTouch biedt de mogelijkheid uw Novy dampkap te bedienen vanaf de Novy inductiekookplaat. Een aantal modellen zijn standaard voorzien van InTouch. Daarnaast bestaat de mogelijkheid een aantal modellen aan te passen voor InTouch door de kit voor afstandsbediening als optie te bestellen.
 **** De dampkap dient aangesloten te worden op de geveldmotor type 445.999 of een dakmotor (zie accessoires p. 120). De luchthoeveelheid / geluidsniveau is afhankelijk van de installatie.



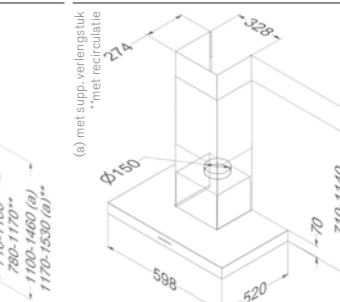
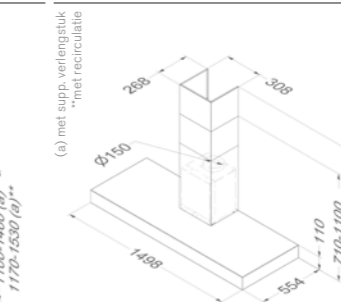
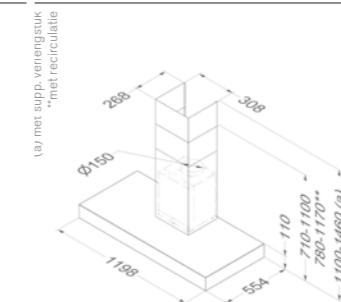
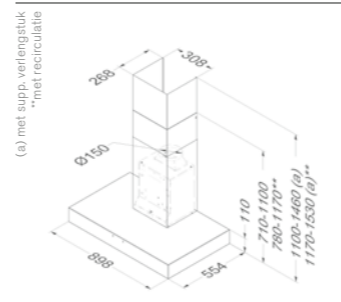



PRO'LINE WAND 90CM 7211	PRO'LINE WAND 120CM 7221	PRO'LINE WAND 150CM 7300 INOX	SALSA WAND 60CM 6500 INOX
1.549,00 EUR*	1.769,00 EUR*	1.919,00 EUR*	899,00 EUR*
Energie label			
B	C	C	A
46,5	97,7	98,3	47,9
Functies			
toetsen	toetsen	toetsen	toetsen
3 + powerfunctie	3 + powerfunctie	3 + powerfunctie	3 + powerfunctie
6	6	6	5
*	*	*	
optioneel (monoblock)	optioneel (monoblock)	optioneel (monoblock)	optioneel (koolstofcassette)
optioneel	optioneel	optioneel	
*	*	*	
10	10	10	5, 10, 15 en 20
*	*	*	
*	*	*	
Verlichting			
led (4x2W)	led (4x2W)	led (4x2W)	led (2x2W)
2.700K	2.700K	2.700K	3.000K
Afmetingen			
898 x 554	1198 x 554	1498 x 554	598 x 520
710-1100	710-1100	710-1100	710-1140
780-1170	780-1170	780-1170	765-1205
1460	1460	1460	1460
1530	1530	1530	1525
150	150	150	150
boven	boven	boven	boven
600 - 750 mm	600 - 750 mm	600 - 750 mm	600 - 750 mm
650 - 750 mm	650 - 750 mm	650 - 750 mm	650 - 750 mm
Luchthoeveelheid en geluidsniveau**			
225/295	332/360	353/361	244/403
304/327	425/368	442/383	318/468
390/345	590/397	604/403	419/512
511/365	798/418	839/422	617/549
41/29	49/36	48/35	48/36
48/35	55/42	54/41	53/41
53/40	60/48	61/48	58/47
58/45	64/52	66/54	67/55
Technische eigenschappen			
*	*	*	*
31,5	40	47	18
230 / 144	230 / 269	230 / 278	230 / 241
Accessoires			
906.307	100,00 EUR* 906.307	100,00 EUR* 906.307	100,00 EUR* 906.307
7410.100	163,00 EUR* 7410.100	163,00 EUR* 7410.100	163,00 EUR* 7410.100
7210.400	159,00 EUR* 7210.400	159,00 EUR* 7210.400	243,00 EUR* 7210.400
7300.055	109,00 EUR* 7300.055	109,00 EUR* 7300.055	109,00 EUR* (x2) 7300.055 (x2)
7400.020	59,00 EUR* 7400.020	59,00 EUR* 7400.020	59,00 EUR* (x2) 7400.020 (x2)
150.200	180,00 EUR* 150.200	203,00 EUR* 150.200	235,00 EUR* 150.200
150.275	203,00 EUR* 150.275	213,00 EUR* 150.275	246,00 EUR* 150.275
990.021	100,00 EUR* 990.021	100,00 EUR* 990.021	100,00 EUR* 990.021
990.030	102,00 EUR* 990.030	102,00 EUR* 990.030	102,00 EUR* 990.030

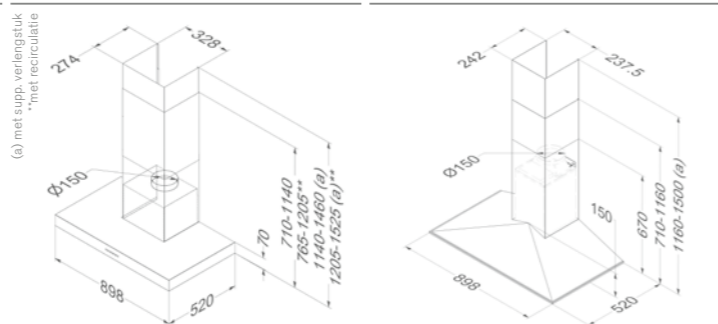

OMSCHRIJVING	SALSA WAND 90CM	AGORA 90CM
Referentie	6510 INOX	7150 INOX
		
Prijs incl. BTW	999,00 EUR*	1.379,00 EUR*
Energie label		
Energie-efficiëntie index (EEI) (klasse)	A	C
Jaarlijks energieverbruik (AEC) (kWh/jaar)	49,1	75,9
Funcities		
Bediening	toetsen	toetsen
Aantal snelheden	3 + powerfunctie	3 + powerfunctie
Powerstand met automatische terugschakeling (min.)	5	6
Met geluiddemper		•
Recirculatie	optioneel (koolstofcassette)	
InTouch functie voor kookplaten ***		optioneel
Auto-Stop, automatische terugschakeling na 3u		•
Nalooptestand (min.) (min.)	5, 10, 15 en 20	10
Reinigingsindicatie voor vefilter		•
Reinigings-, vervangingsindicatie voor recirculatiefilter		
Verlichting		
Soort verlichting	led (2x2W)	halogeen (2x20W)
Kleur verlichting	3.000K	
Externe verlichting aan te sluiten en te bedienen met afstandsbediening (optioneel)		
Afmetingen (mm) (voor een uitgebreide maattekening, zie de website)		
Afmetingen (BxDxH) (mm)	898 x 520	898 x 520
Hoogte van de dampkap (Hmin - Hmax) (mm)	710-1140	680-1140
Hoogte van de dampkap met recirculatie (Hmin - Hmax) (mm)	765-1205	
Maximale hoogte met schachtverlengstuk (mm) optioneel	1460	1500
Maximale hoogte met schachtverlengstuk met recirculatie (mm) optioneel	1525	
Diameter uitblaasopening (mm)	150	150
Positie afvoer	boven	boven
Advies montagehoogte met elektrische of keramische kookplaat (Hmin-Hmax)(mm)	600 - 750 mm	600 - 750 mm
Advies montagehoogte met gas of inductie kookplaat (Hmin-Hmax)(mm)	650 - 750 mm	650 - 750 mm
Luchthoeveelheid en geluidsniveau**		
Luchthoeveelheid (m³/u) / Druk (Pa)		
- Stand 1	248/413	212/296
- Stand 2	329/466	297/321
- Stand 3	423/505	378/338
- Powerstand / stand 4	640/544	492/354
Geluidsniveau (dB(A) re 1 pW / dB(A) re 20µPa)		
- Stand 1	45/33	44/31
- Stand 2	51/38	50/37
- Stand 3	57/44	55/42
- Powerstand / stand 4	66/54	59/46
Technische eigenschappen		
Motor geïntegreerd	•	•
Zonder motor (geschikt voor gevelmotor, dakmotor voor buitenshuis of binnenmotor)		
Gewicht dampkap / motorhuis (kg)	25,1	28,9
Netspanning (V) / Electricische aansluitwaarde (W)	230 / 240	230 / 170
Accessoires (zie p. 112)		
Kit met ledverlichting (4.000K)		
Verlengschouw	6200.100 149,00 EUR*	140.100 143,00 EUR*
Recirculatie kit	6200.400 99,00 EUR*	
- Monoblock vervangfilter of koolstofcassettes	6200.055 42,00 EUR*	
Vetfilters (ook vervanging)	6200.020 (x2) 37,00 EUR* (x2)	140.040 (x2) 37,00 EUR* (x2)
Rugwandpaneel (15 mm) inox		
- 500 mm hoog		
- 690 mm hoog	150.200 180,00 EUR*	150.200 180,00 EUR*
- 750 mm hoog	150.275 203,00 EUR*	150.275 203,00 EUR*
Kit voor afstandsbediening (InTouch ***)		990.021 100,00 EUR*
Kit voor externe klep en/of verlichting		
Kit langere ophangkabels (4x3,5m)		

* De prijzen vermeld in deze brochure zijn indicatieve Belgische marktprijzen op 01.02.2018 t.e.m. 31.12.2018, Recupel en BTW inbegrepen. Plaatsing niet inbegrepen.
 ** Geluidsniveau gemeten volgens de norm EN 60704-2-13, debieten volgens EN 61591
 *** InTouch biedt de mogelijkheid uw Novy dampkap te bedienen vanaf de Novy inductiekookplaat. Een aantal modellen zijn standaard voorzien van InTouch. Daarnaast bestaat de mogelijkheid een aantal modellen aan te passen voor InTouch door de kit voor afstandsbediening als optie te bestellen.
 **** De dampkap dient aangesloten te worden op de gevelmotor type 445.999 of een dakmotor (zie accessoires p. 120). De luchthoeveelheid / geluidsniveau is afhankelijk van de installatie.





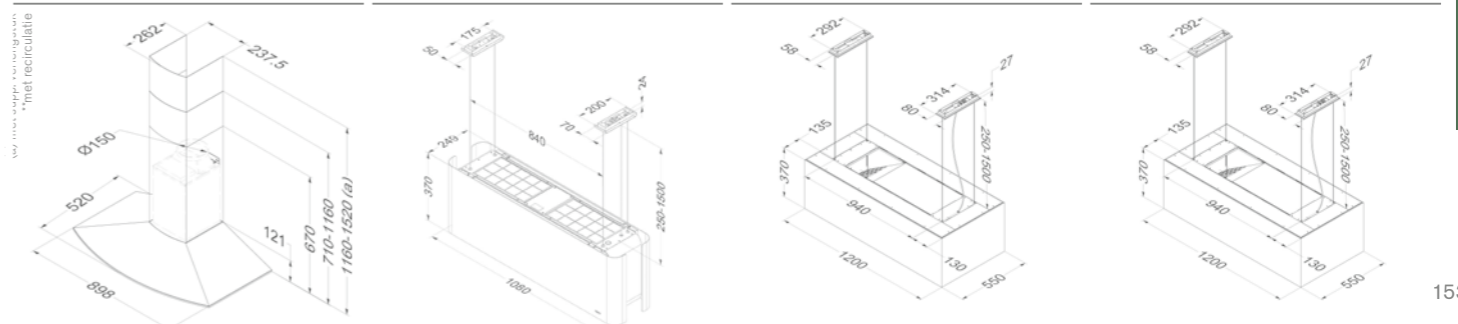

ELYPS 90CM	MOOD	ZEN 120CM	ZEN 120CM
7050 INOX / 7052 ZWART	7550 WIT (=RAL 9003) / 7552 ZWART (=RAL 9005)	7510 WIT (SOLID SURFACE) WARM WIT	7520 WIT (SOLID SURFACE) NEUTRAAL WIT
			
1.379,00 / 1299,00 EUR*	2.599,00 EUR* / 2.699,00 EUR* (enkel voor zwart)	2.309,00 EUR*	2.378,00 EUR*
Energie label			
C			
73,3			
Funcities			
toetsen	afstandsbediening	toetsen + afstandsbediening	toetsen + afstandsbediening
3 + powerfunctie	4	3 + powerfunctie	3 + powerfunctie
6		6	6
•	•	•	•
	• (monoblock)	• (monoblock)	• (monoblock)
optioneel	•	•	•
•	•	•	•
10	30	30	30
•	•	•	•
	•	•	•
Verlichting			
halogeen (2x20W)	led	led (4x2W) + T5 (2x8W + 2x21W warm wit)	led (4x2W) + T5 (2x8W + 2x21W neutraal wit)
	•	•	•
	tussen 2.700K en 5.000K	2.700K	4.000K
Afmetingen (mm)			
898 x 520	1080 x 246	1200 x 550	1200 x 550
680-1160	370	370	370
1520			
150			
boven	boven	boven	boven
600 - 750 mm	600 - 850 mm	600 - 850 mm	600 - 850 mm
650 - 750 mm	650 - 850 mm	650 - 850 mm	650 - 850 mm
Luchthoeveelheid en geluidsniveau**			
215/286	304	185	185
300/317	422	318	318
387/333	503	429	429
496/349	613	497	497
44/31	53/41	39/26	39/26
50/37	59/47	52/39	52/39
55/42	64/52	58/45	58/45
59/46	68/56	61/48	61/48
Technische eigenschappen			
•	•	•	•
27,2	32	49	49
230 / 180	230 / 200	230 / 180	230 / 180
Accessoires			
6050.100/6052.100 143,00/133,00 EUR*			
	7550.400 218,00 EUR*	7300.055 109,00 EUR	7300.055 109,00 EUR
6050.020 (x2) 37,00 EUR* (x2)	7550.030 (x4) 37,00 EUR* (x4)	7400.020 59,00 EUR*	7400.020 59,00 EUR*
150.200/152.200 180,00 EUR*			
150.275 203,00 EUR*			
990.021 100,00 EUR*			
	7550.100 69,00 EUR*	7500.100 40,00 EUR*	7500.100 40,00 EUR*

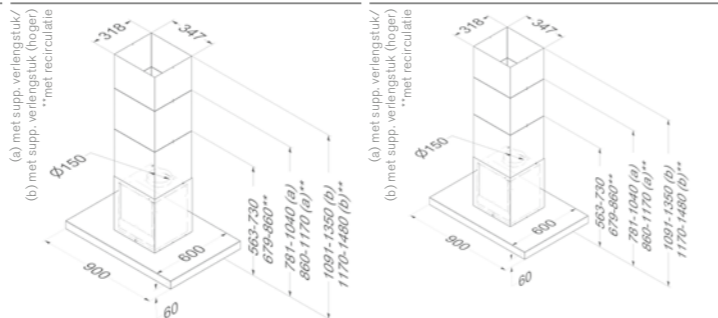

OMSCHRIJVING	FLAT'LINE EILAND 90CM	FLAT'LINE EILAND 90CM
Referentie	7640 INOX	7645 INOX
		
Prijs incl. BTW	1.649,00 EUR*	1.479,00 EUR*
Energielabel		
Energie-efficiëntie index (EEI) (klasse)	A+	
Jaarlijks energieverbruik (AEC) (kWh/jaar)	30,9	
Functies		
Bediening	toetsen	toetsen
Aantal snelheden	3 + powerfunctie	3 + powerfunctie
Powerstand met automatische terugschakeling (min.)	6	
Met geluiddemper	•	•
Recirculatie	optioneel (monoblock)	
InTouch functie voor kookplaten ***	optioneel	optioneel
Auto-Stop, automatische terugschakeling na 3u	•	•
Nalooptstand (min.)	10	10
Reinigingsindicatie voor vetfilter	•	•
Reinigings-, vervangingsindicatie voor recirculatiefilter	•	•
Verlichting		
Soort verlichting	led (4x2W)	led (4x2W)
Dimbare verlichting	•	•
Kleur verlichting	2.700K	2.700K
Externe verlichting aan te sluiten en te bedienen met afstandsbediening (optioneel)		
Afmetingen (mm) (voor een uitgebreide maattekening, zie de website)		
Afmetingen (BxD) (mm)	900 x 600	900 x 600
Hoogte van de dampkap (Hmin - Hmax) (mm)	563-730	563-730
Hoogte van de dampkap met recirculatie (Hmin - Hmax) (mm)	679-860	
Maximale hoogte met schachtverlengstuk (mm) optioneel	1040/1350	1040/1350
Maximale hoogte met schachtverlengstuk met recirculatie (mm) optioneel	1170/1480	
Diameter uitblaasopening (mm)	150	150
Positie afvoer	boven	boven
Advies montagehoogte met elektrische of keramische kookplaat (Hmin-Hmax)(mm)	600 - 850 mm	600 - 850 mm
Advies montagehoogte met gas of inductie kookplaat (Hmin-Hmax)(mm)	650 - 850 mm	650 - 850 mm
Luchthoeveelheid en geluidsniveau**		
Luchthoeveelheid (m³/u) / Druk (Pa)		
- Stand 1	277/66	****
- Stand 2	467/237	****
- Stand 3	620/382	****
- Powerstand / stand 4	707/382	****
Geluidsniveau (dB(A) re 1 pW / dB(A) re 20µPa)		
- Stand 1	35/24	****
- Stand 2	46/34	****
- Stand 3	53/41	****
- Powerstand / stand 4	56/44	****
Technische eigenschappen		
Motor geïntegreerd		
Zonder motor (geschikt voor gevelmotor, dakmotor voor buitenshuis of binnenmotor)	•	•
Gewicht dampkap / motorhuis (kg)	36	33 + motor
Netspanning (V) / Electricische aansluitwaarde (W)	230 / 117	230 / 12 + motor
Accessoires (zie p. 112)		
Kit met ledverlichting (4.000K)	906.307	100,00 EUR* 906.307 100,00 EUR*
Binnenmotor		• (gedetailleerde info p. 157-159)
Gevelmotor		• (gedetailleerde info p. 157-159)
Dakmotor		• (gedetailleerde info p. 157-159)
Verlengschouw: Optie a	7640.100	185,00 EUR* 7640.100 185,00 EUR*
Verlengschouw: Optie b	7640.101	217,00 EUR* 7640.101 217,00 EUR*
Recirculatie kit	7640.400	189,00 EUR* 7640.400 189,00 EUR*
- Monoblock vervangfilter	7600.060	99,00 EUR* 7600.060 99,00 EUR*
Vetfilters (ook vervanging)	7400.020	59,00 EUR* 7400.020 59,00 EUR*
Kit voor afstandsbediening (InTouch ***)	990.026	100,00 EUR* 990.026 100,00 EUR*
Verlengkabel		7000.092 27,00 EUR* 7000.092 27,00 EUR*
Kit aansluiting met externe klep en/of verlichting	990.030	102,00 EUR* 990.030 102,00 EUR*

* De prijzen vermeld in deze brochure zijn indicatieve Belgische marktprijzen op 01.02.2018 t.e.m. 31.12.2018, Recupel en BTW inbegrepen. Plaatsing niet inbegrepen.
 ** Geluidsniveau gemeten volgens de norm EN 60704-2-13, debieten volgens EN 61591
 *** InTouch biedt de mogelijkheid uw Novy dampkap te bedienen vanaf de Novy inductiekookplaat. Een aantal modellen zijn standaard voorzien van InTouch. Daarnaast bestaat de mogelijkheid een aantal modellen aan te passen voor InTouch door de kit voor afstandsbediening als optie te bestellen.
 **** De dampkap dient aangesloten te worden op de gevelmotor type 445.999 of een dakmotor (zie accessoires p. 120). De luchthoeveelheid / geluidsniveau is afhankelijk van de installatie.



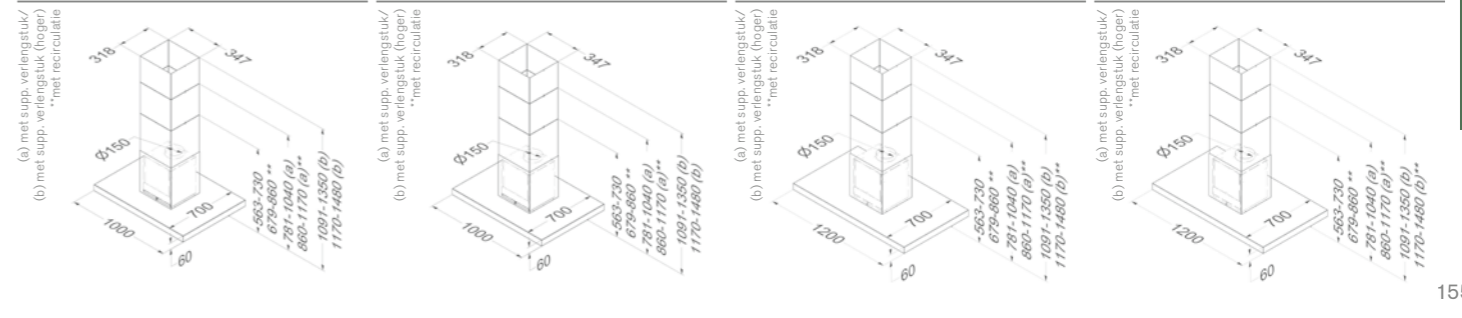

FLAT'LINE EILAND 100CM	FLAT'LINE EILAND 100CM	FLAT'LINE EILAND 120CM	FLAT'LINE EILAND 120CM
7650 INOX	7655 INOX	7660 INOX	7665 INOX
			
1.719,00 EUR*	1.579,00 EUR*	1.869,00 EUR*	1.729,00 EUR*
Energielabel			
B		B	
95,9		91,9	
Functies			
toetsen	toetsen	toetsen	toetsen
3 + powerfunctie	3 + powerfunctie	3 + powerfunctie	3 + powerfunctie
6	6	6	6
•	•	•	•
optioneel (monoblock)		optioneel (monoblock)	
optioneel	optioneel	optioneel	optioneel
•	•	•	•
10	10	10	10
•	•	•	•
•	•	•	•
Verlichting			
led (4x2W)	led (4x2W)	led (4x2W)	led (4x2W)
•	•	•	•
2.700K	2.700K	2.700K	2.700K
Afmetingen (mm)			
1000 x 700	1000 x 700	1200 x 700	1200 x 700
563-730	563-730	563-730	563-730
679-860		679-860	
1040/1350	1040/1350	1040/1350	1040/1350
1170/1480		1170/1480	
150	150	150	150
boven	boven	boven	boven
600 - 850 mm	600 - 850 mm	600 - 850 mm	600 - 850 mm
650 - 850 mm	650 - 850 mm	650 - 850 mm	650 - 850 mm
Luchthoeveelheid en geluidsniveau**			
343/315	****	348/273	****
432/498	****	432/468	****
602/548	****	611/532	****
915/561	****	920/562	****
47/32	****	47/32	****
50/35	****	51/36	****
57/41	****	57/41	****
64/50	****	65/51	****
Technische eigenschappen			
•		•	
•		•	
38	35 + motor	42	39 + motor
230 / 297	230 / 12 + motor	230 / 293	230 / 12 + motor
Accessoires			
906.307	100,00 EUR* 906.307 100,00 EUR*	906.307	100,00 EUR* 906.307 100,00 EUR*
	• (gedetailleerde info p. 157-159)		• (gedetailleerde info p. 157-159)
	• (gedetailleerde info p. 157-159)		• (gedetailleerde info p. 157-159)
	• (gedetailleerde info p. 157-159)		• (gedetailleerde info p. 157-159)
7640.100	185,00 EUR* 7640.100 185,00 EUR*	7640.100	185,00 EUR* 7640.100 185,00 EUR*
7640.101	217,00 EUR* 7640.101 217,00 EUR*	7640.101	217,00 EUR* 7640.101 217,00 EUR*
7640.400	189,00 EUR* 7640.400 189,00 EUR*	7640.400	189,00 EUR* 7640.400 189,00 EUR*
7600.060	99,00 EUR* 7600.060 99,00 EUR*	7600.060	99,00 EUR* 7600.060 99,00 EUR*
7400.020	59,00 EUR* 7400.020 59,00 EUR*	7400.020	59,00 EUR* 7400.020 59,00 EUR*
990.026	100,00 EUR* 990.026 100,00 EUR*	990.026	100,00 EUR* 990.026 100,00 EUR*
990.030	102,00 EUR* 990.030 102,00 EUR*	990.030	102,00 EUR* 990.030 102,00 EUR*

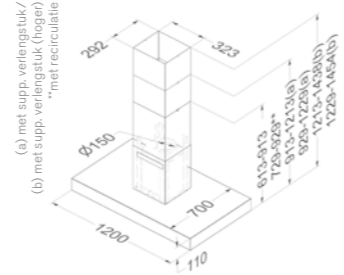
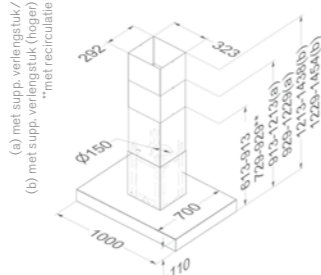

OMSCHRIJVING	PRO'LINE EILAND 100 CM	PRO'LINE EILAND 120CM		
Referentie	7241 INOX	7251 INOX		
				
Prijs incl. BTW	1.869,00 EUR*	2.019,00 EUR*		
Energielabel				
Energie-efficiëntie index (EEI) (klasse)	B	B		
Jaarlijks energieverbruik (AEC) (kWh/jaar)	89,5	92,7		
Functies				
Bediening	toetsen	toetsen		
Aantal snelheden	3 + powerfunctie	3 + powerfunctie		
Powerstand met automatische terugschakeling (min.)	6	6		
Met geluiddemper	•	•		
Recirculatie	optioneel (monoblock)	optioneel (monoblock)		
InTouch functie voor kookplaten ***	optioneel	optioneel		
Auto-Stop, automatische terugschakeling na 3u	•	•		
Nalooptijd (min.)	10	10		
Reinigingsindicatie voor vetfilter	•	•		
Reinigings-, vervangingsindicatie voor recirculatiefilter	•	•		
Verlichting				
Soort verlichting	led (4x2W)	led (4x2W)		
Dimbare verlichting				
Kleur verlichting	2.700K			
Externe verlichting aan te sluiten en te bedienen met afstandsbediening (optioneel)				
Afmetingen (mm) (voor een uitgebreide maattekening, zie de website)				
Afmetingen (BxD) (mm)	1000 x 700	1200 x 700		
Hoogte van de dampkap (Hmin - Hmax) (mm)	613-913	613-913		
Hoogte van de dampkap met recirculatie (Hmin - Hmax) (mm)	729-929	729-929		
Maximale hoogte met schachtverlengstuk (mm) optioneel	1213/1438	1213/1438		
Maximale hoogte met schachtverlengstuk met recirculatie (mm) optioneel	1229/1454	1229/1454		
Diameter uitblaasopening (mm)	150	150		
Positie afvoer	boven	boven		
Advies montagehoogte met elektrische of keramische kookplaat (Hmin-Hmax)(mm)	600 - 850 mm	600 - 850 mm		
Advies montagehoogte met gas of inductie kookplaat (Hmin-Hmax)(mm)	650 - 850 mm	650 - 850 mm		
Luchthoeveelheid en geluidsniveau**				
Luchthoeveelheid (m³/u) / Druk (Pa)				
- Stand 1	348/366	356/364		
- Stand 2	439/385	447/382		
- Stand 3	602/403	618/401		
- Powerstand / stand 4	829/428	861/421		
Geluidsniveau (dB(A) re 1 pW / dB(A) re 20µPa)				
- Stand 1	47/32	47/32		
- Stand 2	52/37	52/37		
- Stand 3	59/44	59/44		
- Powerstand / stand 4	65/51	65/51		
Technische eigenschappen				
Motor geïntegreerd	•	•		
Zonder motor (geschikt voor gevelmotor, dakmotor voor buitenshuis of binnenmotor)				
Gewicht dampkap / motorhuis (kg)	42	48		
Netspanning (V) / Electricische aansluitwaarde (W)	230 / 270	230 / 279		
Accessoires (zie p. 112)				
Kit met ledverlichting (4.000K)	906.307	100,00 EUR*	906.307	100,00 EUR*
Binnenmotor				
Gevelmotor				
Dakmotor				
Verlengschouw: Optie a	7450.100	180,00 EUR*	7450.100	180,00 EUR*
Verlengschouw: Optie b	7450.101	213,00 EUR*	7450.101	213,00 EUR*
Recirculatie kit	7240.400	201,00 EUR*	7250.400	275,00 EUR*
- Monoblock vervangfilter	7300.055	109,00 EUR*	7300.055 (x2)	109,00 EUR* (x2)
Vetfilters (ook vervanging)	7400.020	59,00 EUR*	7400.020 (x2)	59,00 EUR* (x2)
Kit voor afstandsbediening (InTouch ***)	990.021	100,00 EUR*	990.021	100,00 EUR*
Verlengkabel				
Kit voor externe klep en/of verlichting	990.030	102,00 EUR*	990.030	102,00 EUR*

* De prijzen vermeld in deze brochure zijn indicatieve Belgische marktprijzen op 01.02.2018 t.e.m. 31.12.2018, Recupel en BTW inbegrepen. Plaatsing niet inbegrepen.
 ** Geluidsniveau gemeten volgens de norm EN 60704-2-13, debieten volgens EN 61591
 *** InTouch biedt de mogelijkheid uw Novy dampkap te bedienen vanaf de Novy inductiekookplaat. Een aantal modellen zijn standaard voorzien van InTouch. Daarnaast bestaat de mogelijkheid een aantal modellen aan te passen voor InTouch door de kit voor afstandsbediening als optie te bestellen.



OMSCHRIJVING	MOTOR OP AFSTAND BINNEN	GEVELMOTOR		
Referentie	245.999 ZWART	445.999 INOX		
				
Prijs incl. BTW	409,00 EUR*	669,00 EUR*		
Functies				
Bediening	in combinatie met de dampkap	in combinatie met de dampkap		
Aantal snelheden	3 + powerfunctie	3 + powerfunctie		
Met geluiddemper	•	•		
Met geïsoleerde platdakopstand				
Met geïsoleerde platdakopstand en geluiddemper				
Met automatische terugslagklep		•		
Met geïsoleerde schakelaar				
Minimale/ maximale werk temperatuur (°C)				
Materiaal				
Materiaal dakmotor : aluminium (ALMG3), zeewater bestendig				
Materiaal platdakopstand : aluminium (ALMG3), zeewater bestendig				
Materiaal terugslagklep : gegalvaniseerd				
Afmetingen (mm) (voor een uitgebreide maattekening, zie de website)				
Afmetingen motorunit (BxDxH) (mm)	309 x 280 x 244	400 x 130 x 500		
Diameter uitblaasopening (mm) (mm)	150	150		
Positie afvoer	boven / rechts / links / voor / achter	onder		
- Diameter inlaat (kanaal)(mm)		150		
- Diameter inlaat (opening op het dak)(mm)				
- Diameter inlaat (opening op het dak/in de muur)(mm)	150	180		
Luchthoeveelheid en geluidsniveau				
Luchthoeveelheid (m³/u) / druk (Pa) (EN 61591)				
- Stand 1	401/350	330/380		
- Stand 2	503/370	520/450		
- Stand 3	634/410	660/520		
- Powerstand stand 4	760/450	940/660		
Geluidsniveau (dB(A) re 1 pW/ dB(A) re 20µPa)(EN 60704-2-13)				
- Stand 1	42/30	43/31		
- Stand 2	47/35	49/37		
- Stand 3	53/40	52/40		
- Powerstand / stand 4	57/43	56/43		
Geluidsniveau gemeten aan de zuigzijde Lwa5 (dB(A))** (DIN 45635-2)				
- Stand 1				
- Stand 2				
- Stand 3				
- Powerstand / stand 4				
Technische eigenschappen				
Gewicht dampkap / motorhuis (kg)	6	11		
Netspanning (V) / Electricische aansluitwaarde (W)	230 / 250	230 / 184		
Toebehoren en Accessoires (zie p. 112)				
Verlengkabel (5m)	7000.092	27,00 EUR*	7000.092	27,00 EUR*

* De prijzen vermeld in deze brochure zijn indicatieve Belgische marktprijzen op 01.02.2018 t.e.m. 31.12.2018, Recupel en BTW inbegrepen. Plaatsing niet inbegrepen.
 ** Geluidsniveau gemeten volgens de norm EN 60704-2-13, debieten volgens EN 61591
 *** InTouch biedt de mogelijkheid uw Novy dampkap te bedienen vanaf de Novy inductiekookplaat. Een aantal modellen zijn standaard voorzien van InTouch. Daarnaast bestaat de mogelijkheid een aantal modellen aan te passen voor InTouch door de kit voor afstandsbediening als optie te bestellen.

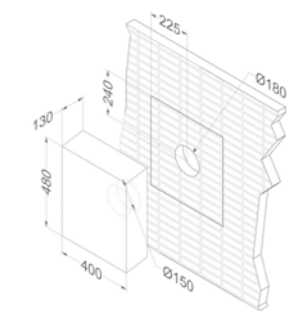
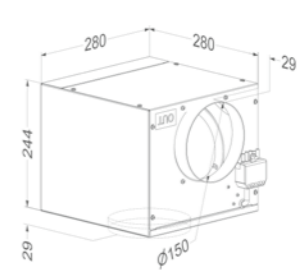







Omschrijving	INDUCTIE PRO		INDUCTIE PRO		INDUCTIE PRO	
Referentie	1773		1775		1776	
						
Prijs incl. BTW	1399,00 EUR*		1599,00 EUR*		1999,00 EUR*	
Afmetingen						
Afmetingen (BxDxH) (mm)	650 x 520 x 47		800 x 520 x 47		800 x 520 x 47	
Uitsnijding (BxD) (mm)	560 x 490		750 x 490		750 x 490	
Gewicht (kg)	11,5		13,5		14,2	
Inbouwmethode						
Opbouw	•		•		•	
Vlakbouw	•		•		•	
Bediening						
Type bediening	slider/touch control		slider/touch control		slider/touch control	
Kleur bediening	wit		wit		wit	
Uitrusting						
InTouch functie	•		•		•	
Chef-functie	•		•		•	
Pot move functie	•		•		•	
Count-up timer	•		•		•	
Cooking presets	•		•		•	
Wipe guard	•		•		•	
Automatische potherkenning	•		•		•	
Restwarmte-aanduiding	•		•		•	
Timer op elke zone	•		•		•	
Onafhankelijke kookwekker	•		•		•	
Warmhoudfunctie	42°, 70° en 94°		42°, 70° en 94°		42°, 70° en 94°	
Bridge functie	• (2x)		• (2x)		• (2x)	
Grill functie	•		•		•	
Kinderbeveiliging	•		•		•	
Pauze functie	•		•		•	
Opaak glas	•		•		•	
Afwerking	ronde boord		ronde boord		ronde boord	
Kookzones						
Aantal kookzones	4		4		5	
Vooraan links						
- Afmetingen (mm)	240 x 200		240 x 200		240 x 200	
- Vermogen (Boost) (W)	2100 (3700)		2100 (3700)		2100 (3700)	
Achteraan links						
- Afmetingen (mm)	240 x 200		240 x 200		240 x 200	
- Vermogen (Boost) (W)	2100 (3700)		2100 (3700)		2100 (3700)	
Vooraan centraal						
- Afmetingen (mm)					200 x 300	
- Vermogen (Boost) (W)					2100 (3700)	
Achteraan centraal						
- Afmetingen (mm)						
- Vermogen (Boost) (W)						
Vooraan rechts						
- Afmetingen (mm)	240 x 200		240 x 200		240 x 200	
- Vermogen (Boost) (W)	2100 (3700)		2100 (3700)		2100 (3700)	
Achteraan rechts						
- Afmetingen (mm)	240 x 200		240 x 200		240 x 200	
- Vermogen (Boost) (W)	2100 (3700)		2100 (3700)		2100 (3700)	
Technische gegevens						
Totale aansluitwaarde	7400		7400		11100	
Spanning	230 V - 1P+N/2P/3P 400 V - 2P+N		230 V - 1P+N/2P/3P 400 V - 2P+N		230 V - 1P+N/2P/3P 400 V - 2P/3P+N	
Frequentie	50-60		50-60		50-60	
Aansluitkabel						
Accessoires						
Zijprofielen	1700.092 39,00 EUR*		1700.092 39,00 EUR*		1700.092 39,00 EUR*	

Omschrijving	INDUCTIE PRO		INDUCTIE POWER		INDUCTIE POWER	
Referentie	1777		1778		1724 / 1726	
						
						
Prijs incl. BTW	1799,00 EUR*		2099,00 EUR*		1299,00 EUR* / 1399,00 EUR*	
Afmetingen						
Afmetingen (BxDxH) (mm)	910 x 410 x 47		900 x 520 x 47		800 x 520 x 47	
Uitsnijding (BxD) (mm)	890 x 390		850 x 490		750 x 490	
Gewicht (kg)	14,8		14,8		13,4	
Inbouwmethode						
Opbouw	•		•		•	
Vlakbouw	•		•		•	
Bediening						
Type bediening	slider/touch control		slider/touch control		slider/touch control	
Kleur bediening	wit		wit		rood	
Uitrusting						
InTouch functie	•		•		• (enkel bij 1726)	
Chef-functie	•		•		•	
Pot move functie	•		•		•	
Count-up timer	•		•		•	
Cooking presets	•		•		•	
Wipe guard	•		•		•	
Automatische potherkenning	•		•		•	
Restwarmte-aanduiding	•		•		•	
Timer op elke zone	•		•		•	
Onafhankelijke kookwekker	•		•		•	
Warmhoudfunctie	42°, 70° en 94°		42°, 70° en 94°		42°, 70° en 94°	
Bridge functie	• (2x)		• (2x)		• (linkse zone) (1x)	
Grill functie	•		•		•	
Kinderbeveiliging	•		•		•	
Pauze functie	•		•		•	
Opaak glas	•		•		•	
Afwerking	ronde boord		ronde boord		ronde boord	
Kookzones						
Aantal kookzones	4		5		4	
Vooraan links						
- Afmetingen (mm)	200 x 240		240 x 200		240 x 200	
- Vermogen (Boost) (W)	2100 (3700)		2100 (3700)		2100 (3700)	
Achteraan links						
- Afmetingen (mm)	200 x 240		240 x 200		240 x 200	
- Vermogen (Boost) (W)	2100 (3700)		2100 (3700)		2100 (3700)	
Vooraan centraal						
- Afmetingen (mm)	200 x 240		280			
- Vermogen (Boost) (W)	2100 (3700)		2600 (5500)			
Achteraan centraal						
- Afmetingen (mm)	200 x 240					
- Vermogen (Boost) (W)	2100 (3700)					
Vooraan rechts						
- Afmetingen (mm)	200 x 240		240 x 200		230	
- Vermogen (Boost) (W)	2100 (3700)		2100 (3700)		2050 (3700)	
Achteraan rechts						
- Afmetingen (mm)	200 x 240		240 x 200		280	
- Vermogen (Boost) (W)	2100 (3700)		2100 (3700)		2050 (3700)	
Technische gegevens						
Totale aansluitwaarde	7400		11100		7400	
Spanning	230 V - 1P+N/2P/3P 400 V - 2P+N		230 V - 1P+N/2P/3P 400 V - 2P/3P+N		230 V - 1P+N/2P/3P 400 V - 2P+N	
Frequentie	50-60		50-60		50-60	
Aansluitkabel						
Accessoires						
Zijprofielen	1700.092 39,00 EUR*		1700.092 39,00 EUR*		1700.092 39,00 EUR*	



Omschrijving	INDUCTIE POWER	INDUCTIE POWER	INDUCTIE COMFORT
Referentie	1767	1768	1752
			
Prijs incl. BTW	1599,00 EUR*	1699,00 EUR*	699,00 EUR*
Afmetingen			
Afmetingen (BxDxH) (mm)	1000 x 400 x 47	900 x 520 x 47	650 x 520 x 52
Uitsnijding (BxD) (mm)	980 x 380	850 x 490	560 x 490
Gewicht (kg)	14,8		10,1
Inbouwmethode			
Opbouw	*	*	*
Vlakbouw	*	*	*
Bediening			
Type bediening	slider/touch control	slider/touch control	touch control
Kleur bediening	rood	rood	rood
Uitrusting			
InTouch functie	*	*	*
Chef-functie	*	*	
Pot move functie			
Count-up timer			
Cooking presets			
Wipe guard			
Automatische potherkenning	*	*	
Restwarmte-aanduiding	*	*	*
Timer op elke zone	*	*	*
Onafhankelijke kookwekker	*	*	*
Warmhoudfunctie	42°, 70° en 94°	42°, 70° en 94°	70°
Bridge functie	* (linkse zone) (1x)	* (linkse zone) (1x)	
Grill functie			
Kinderbeveiliging	*	*	*
Pauze functie	*	*	*
Opaak glas	*	*	*
Afwerking	ronde boord	ronde boord	ronde boord
Kookzones			
Aantal kookzones	4	5	3
Vooran links			
- Afmetingen (mm)	240 x 200	240 x 200	200
- Vermogen (Boost) (W)	2100 (3700)	2100 (3700)	2300 (3000)
Achteraan links			
- Afmetingen (mm)	240 x 200	240 x 200	200
- Vermogen (Boost) (W)	2100 (3700)	2100 (3700)	1100 (1400)
Vooran centraal			
- Afmetingen (mm)			
- Vermogen (Boost) (W)			
Achteraan centraal			
- Afmetingen (mm)		280	
- Vermogen (Boost) (W)		2050 (3700)	
Vooran rechts			
- Afmetingen (mm)	230	200	290
- Vermogen (Boost) (W)	2050 (3700)	1850 (3000)	2300 (3000)
Achteraan rechts			
- Afmetingen (mm)	230	200	
- Vermogen (Boost) (W)	2050 (3700)	1850 (3000)	
Technische gegevens			
Totale aansluitwaarde	7400	11100	6400
Spanning	230 V - 1P+N/2P/3P 400 V - 2P+N	230 V - 1P+N/2P/3P 400 V - 2P/3P+N	230 V - 1P+N/2P/3P 400 V - 2P+N
Frequentie	50-60	50-60	50-60
Aansluitkabel			
Accessoires			
Zijprofielen		1700.092 39,00 EUR*	1700.092 39,00 EUR*



Omschrijving	INDUCTIE COMFORT	INDUCTIE COMFORT	INDUCTIE COMFORT	INDUCTIE COMFORT
Referentie	1753	1754 / 1755	1757	1758
				
Prijs incl. BTW	749,00 EUR*	899,00 EUR* / 999,00 EUR*	899,00 EUR*	1299,00 EUR*
Afmetingen				
Afmetingen	650 x 520 x 52	800 x 520 x 52	800 x 370 x 52	900 x 520 x 52
Uitsnijding (BxD) (mm)	560 x 490	750 x 490	760 x 340	850 x 490
Gewicht (kg)	11	12,6	10,9	16,8
Inbouwmethode				
Opbouw	*	*	*	*
Vlakbouw	*	*	*	*
Bediening				
Type bediening	slider/touch control	slider/touch control	slider/touch control	slider/touch control
Kleur bediening	rood	rood	rood	rood
Uitrusting				
InTouch functie		* (enkel bij 1755)	*	*
Chef-functie				
Pot move functie				
Count-up timer				
Cooking presets				
Wipe guard				
Automatische potherkenning	*	*	*	*
Restwarmte-aanduiding	*	*	*	*
Timer op elke zone	*	*	*	*
Onafhankelijke kookwekker	*	*	*	*
Warmhoudfunctie	70°	70°	70°	70°
Bridge functie				
Grill functie				
Kinderbeveiliging	*	*	*	*
Pauze functie	*	*	*	*
Opaak glas	*	*	*	*
Afwerking	ronde boord	ronde boord	ronde boord	ronde boord
Kookzones				
Aantal kookzones	4	4	3	5
Vooran links				
- Afmetingen (mm)	210	210	210	175
- Vermogen (Boost) (W)	2300 (3000)	2300 (3000)	2300 (3000)	1100 (1400)
Achteraan links				
- Afmetingen (mm)	175	175		175
- Vermogen (Boost) (W)	1100 (1400)	1100 (1400)		1100 (1400)
Vooran centraal				
- Afmetingen (mm)			175	280
- Vermogen (Boost) (W)			1100 (1400)	2300 (3000)
Achteraan centraal				
- Afmetingen (mm)	210			
- Vermogen (Boost) (W)	2300 (3000)			
Vooran rechts				
- Afmetingen (mm)	175	175	210	175
- Vermogen (Boost) (W)	1100 (1400)	1100 (1400)	2300 (3000)	1100 (1400)
Achteraan rechts				
- Afmetingen (mm)		210		210
- Vermogen (Boost) (W)		2300 (3000)		2300 (3000)
Technische gegevens				
Totale aansluitwaarde	7400	7400	7400	7400
Spanning	230 V - 1P+N/2P/3P 400 V - 2P+N	230 V - 1P+N/2P/3P 400 V - 2P+N	230 V - 1P+N/2P/3P 400 V - 2P+N	230 V - 1P+N/2P/3P 400 V - 2P+N
Frequentie	50-60	50-60	50-60	50-60
Aansluitkabel				
Accessoires				
Zijprofielen	1700.092 39,00 EUR*	1700.092 39,00 EUR*	1700.092 39,00 EUR*	1700.092 39,00 EUR*



Omschrijving	INDUCTIE DOMINO	INDUCTIE DOMINO	INDUCTIE DOMINO
Referentie	3753	3754	3762
			
Prijs incl. BTW	1649,00 EUR*	2399,00 EUR*	999,00 EUR*
Afmetingen			
Afmetingen (BxDxH) (mm)	380 x 520 x 54	580 x 520 x 54	380 x 520 x 47
Uitsnijding (BxD) (mm)	370 x 490	560 x 490	350 x 490
Gewicht (kg)	10,4	12,6	7
Inbouwmethode			
Opbouw	*	*	*
Vlakkbouw	*	*	*
Bediening			
Type bediening	slider / touch control	slider / touch control	slider / touch control
Kleur bediening	rood	rood	rood
Uitrusting			
InTouch functie			
Automatische potherkenning			
Restwarmte-aanduiding	*	*	*
Timer op elke zone	*	*	*
Onafhankelijke kookwekker	*	*	*
Warmhoudfunctie	120°, 150°, 180°	120°, 150°, 180°	42°, 70° en 94°
Bridge functie	*	*	*
Grill functie			
Kinderbeveiliging	*	*	*
Pauze functie	*	*	*
Opaak glas			*
Afwerking	ronde boord	ronde boord	ronde boord
Kookzones			
Aantal kookzones	2	4	2
Vooraan links			
- Afmetingen (mm)			240 x 200
- Vermogen (Boost) (W)	1400	1400	2100 (3700)
Achteraan links			
- Afmetingen (mm)			
- Vermogen (Boost) (W)		1400	
Vooraan centraal			
- Afmetingen (mm)			
- Vermogen (Boost) (W)			
Achteraan centraal			
- Afmetingen (mm)			
- Vermogen (Boost) (W)			
Vooraan rechts			
- Afmetingen (mm)			240 x 200
- Vermogen (Boost) (W)	1400	1400	2100 (3700)
Achteraan rechts			
- Afmetingen (mm)			
- Vermogen (Boost) (W)		1400	
Technische gegevens			
Totale aansluitwaarde	2800	5600	3700
Spanning	230 V -1P+N	230 V -1P+N/2P/3P 400V-2P+N	230 V - 1P+N
Frequentie	50-60	50-60	50-60
Aansluitkabel	*	*	*
Accessoires			
Demeyere wokpan			
Tussenprofielen domino's	3730.020	21,00 EUR* 3730.020	21,00 EUR* 3730.020

INDUCTIE DOMINO	INDUCTIE DOMINO	INDUCTIE MULTIZONE	INDUCTIE MULTIZONE
3772	3780	1790	1791
			
1439,00 EUR*	499,00 EUR*	1959,00 EUR*	1539,00 EUR*
Afmetingen			
380 x 520 x 121	380 x 520 x 55		
370 x 490	370 x 490		
11,6	7	14,5	12,4
Inbouwmethode			
*	*	*	*
Bediening			
slider / touch control	touch control	slider / touch control	slider / touch control
rood	rood	rood	rood
Uitrusting			
		*	*
*	*	*	*
*	*	*	*
*	*	*	*
42°, 70° en 94°		70°	70°
*	*	*	*
*	*	*	*
*	*	*	*
ronde boord	ronde boord	ronde boord	ronde boord
Kookzones			
1	2	4, zones vrij in te vullen in werkplan	3, zones vrij in te vullen in werkplan
360 (wok)	175	210	210
2000 (3200)	1400	2300 (3100)	2300 (3100)
		210	210
		2300 (3100)	2300 (3100)
	210	175	175
	2300 (3000)	1100 (1770)	1100 (1770)
		175	
		1100 (1770)	
Technische gegevens			
3200	3400	7400	7400
230 V - 1P+N	230 V - 1P+N	230 V - 1P+N /2P/3P 400 V -2P+N	230 V - 1P+N/2P/3P 400 V - 2P+N
50-60	50-60	50-60	50-60
*	*		
Accessoire			
*			
3730.020	21,00 EUR* 3730.020	21,00 EUR*	

Omschrijving	VITROKERAMISCH ESSENCE	VITROKERAMISCH ESSENCE
Referentie	1109	1119
		
Prijs incl. BTW	389,00 EUR*	489,00 EUR*
Afmetingen		
Afmetingen (BxDxH) (mm)	590 x 520 x 41	780 x 520 x 41
Uitsnijding (BxD) (mm)	560 x 490	750 x 490
Gewicht (kg)	9	11,4
Inbouwmethode		
Opbouw	•	•
Vlakbouw	•	•
Bediening		
Type bediening	touch control	touch control
Kleur bediening	rood	rood
Uitrusting		
InTouch functie		
Automatische potherkenning		
Restwarmte-aanduiding	•	•
Timer op elke zone		
Onafhankelijke kookwekker		
Warmhoudfunctie		
Bridge functie		
Grill functie		
Kinderbeveiliging	•	•
Pauze functie		
Opaak glas	•	•
Afwerking	ronde boord	ronde boord
Kookzones		
Aantal kookzones	4, waarvan 1 uitbreidbaar	4, waarvan 1 uitbreidbaar
Vooraan links		
- Afmetingen (mm)	135 / 210	135 / 210
- Vermogen (Boost) (W)	1000 (2200)	1000 (2200)
Achteraan links		
- Afmetingen (mm)	145	145
- Vermogen (Boost) (W)	1200	1200
Vooraan centraal		
- Afmetingen (mm)		
- Vermogen (Boost) (W)		
Achteraan centraal		
- Afmetingen (mm)		
- Vermogen (Boost) (W)		
Vooraan rechts		
- Afmetingen (mm)	145	180
- Vermogen (Boost) (W)	1200	1800
Achteraan rechts		
- Afmetingen (mm)	180	180
- Vermogen (Boost) (W)	1800	1800
Technische gegevens		
Totale aansluitwaarde	6400	7000
Spanning	230 V - 1P+N/2P/3P 400 V - 2P+N	230 V - 1P+N/2P/3P 400 V - 2P+N
Frequentie	50-60	50-60
Aansluitkabel		
Accessoire		

Omschrijving	VITROKERAMISCH	VITROKERAMISCH	VITROKERAMISCH
Referentie	1002	1102	1112
			
Prijs incl. BTW	819,00 EUR*	509,00 EUR*	619,00 EUR*
Afmetingen			
Afmetingen (BxDxH) (mm)	950 x 340 x 41	590 x 520 x 41	780 x 520 x 41
Uitsnijding (BxD) (mm)	970 x 360	560 x 490	750 x 490
Gewicht (kg)	11,2	9	11,3
Inbouwmethode			
Opbouw	•	•	•
Vlakbouw	•	•	•
Bediening			
Type bediening	slider / touch control	slider / touch control	slider / touch control
Kleur bediening	rood	rood	rood
Uitrusting			
InTouch functie			
Automatische potherkenning			
Restwarmte-aanduiding	•	•	•
Timer op elke zone			
Onafhankelijke kookwekker			
Warmhoudfunctie			
Bridge functie			
Grill functie			
Kinderbeveiliging	•	•	•
Pauze functie			
Opaak glas	•	•	•
Afwerking	ronde boord	ronde boord	ronde boord
Kookzones			
Aantal kookzones	4, waarvan 2 uitbreidbaar	4, waarvan 2 uitbreidbaar	4, waarvan 2 uitbreidbaar
Vooraan links			
- Afmetingen (mm)	135 / 210	135 / 210	135 / 210
- Vermogen (Boost) (W)	1000 (2200)	1000 (2200)	1000 (2200)
Achteraan links			
- Afmetingen (mm)	145	145	145
- Vermogen (Boost) (W)	1200	1200	1200
Vooraan centraal			
- Afmetingen (mm)			
- Vermogen (Boost) (W)			
Achteraan centraal			
- Afmetingen (mm)			
- Vermogen (Boost) (W)			
Vooraan rechts			
- Afmetingen (mm)	120 / 180	145	180
- Vermogen (Boost) (W)	700 (1700)	1200	1800
Achteraan rechts			
- Afmetingen (mm)	180	170 / 265	170 / 265
- Vermogen (Boost) (W)	1800	1500 (2400)	1500 (2400)
Technische gegevens			
Totale aansluitwaarde	6900	7000	7600
Spanning	230 V - 1P+N/2P/3P 400 V - 2P+N	230 V - 1P+N/2P/3P 400 V - 2P+N	230 V - 1P+N 400 V - 2P+N
Frequentie	50-60	50-60	50-60
Aansluitkabel			
Accessoire			

Omschrijving	GAS OPAAK GLAS	GAS OPAAK GLAS
Referentie	1916	1918
		
Prijs incl. BTW	399,00 EUR*	529,00 EUR*
Afmetingen		
Afmetingen (BxDxH) (mm)	580 x 500 x 55	680 x 500 x 57
Uitsnijding (BxD) (mm)	560 x 490	560 x 490
Gewicht (kg)	12	14
Inbouwmethode		
Opbouw	•	•
Vlakbouw	•	•
Bediening		
Type bediening	Draaiknop	Draaiknop
Kleur bediening		
Uitrusting		
InTouch functie		
Automatische potherkenning		
Restwarmte-aanduiding		
Timer op elke zone		
Onafhankelijke kookwekker		
Warmhoudfunctie		
Bridge functie		
Grill functie		
Kinderbeveiliging		
Pauze functie		
Opaak glas	•	•
Thermokoppel	•	•
Afwerking	ronde boord	ronde boord
Kookzones		
Aantal kookzones	4	5
Vooran links		
- Afmetingen (mm)		
- Vermogen (Boost) (W)	3000	3000
Achteraan links		
- Afmetingen (mm)		
- Vermogen (Boost) (W)	1000	1000
Vooran centraal		
- Afmetingen (mm)		
- Vermogen (Boost) (W)		3350
Achteraan centraal		
- Afmetingen (mm)		
- Vermogen (Boost) (W)		
Vooran rechts		
- Afmetingen (mm)		
- Vermogen (Boost) (W)	1750	1750
Achteraan rechts		
- Afmetingen (mm)		
- Vermogen (Boost) (W)	1750	1750
Technische gegevens		
Totale aansluitwaarde	7500	8850
Spanning	230 V - 1P+N	230 V - 1P+N
Frequentie	50-60	50-60
Aansluitkabel		
Accessoire		

Omschrijving	GAS INOX	FRITEUSE
Referentie	1980	3710
		
Prijs incl. BTW	429,00 EUR*	489,00 EUR*
Afmetingen		
Afmetingen (BxDxH) (mm)	620 x 510 x 55	292 x 502 x 25
Uitsnijding (BxD) (mm)	570 x 490	270 x 475
Inbouwmethode		
Opbouw	•	•
Bediening		
Type bediening	Draaiknop	Draaiknop
Uitrusting		
ronde boord	ronde boord	ronde boord
Kookzones		
Aantal kookzones	4	
Vooran links		
- Afmetingen (mm)		
- Vermogen (Boost) (W)	1000	
Achteraan links		
- Afmetingen (mm)		
- Vermogen (Boost) (W)	3000	
Vooran centraal		
- Afmetingen (mm)		
- Vermogen (Boost) (W)		
Achteraan centraal		
- Afmetingen (mm)		
- Vermogen (Boost) (W)		
Vooran rechts		
- Afmetingen (mm)		
- Vermogen (Boost) (W)	1750	
Achteraan rechts		
- Afmetingen (mm)		
- Vermogen (Boost) (W)	1750	
Technische gegevens		
Totale aansluitwaarde	7500	2000
Spanning	230 V - 1P+N	230 V - 1P+N
Frequentie	50-60	50-60
Aansluitkabel		
Accessoire		

ICONEN DAMPKAPPEN

De toegepaste iconen geven de basiseigenschappen van onze dampkappen weer. Hieronder vindt u wat meer informatie over deze iconen.



- **Ecosmart:** extra stille, super-efficiënte, duurzame en energievriendelijke producten.



- **Dampkappen met motor (directe afvoer):** De meest voorkomende uitvoering is een dampkap met een afvoer naar buiten.



- **Afstandsbediening:** De dampkappen met dit icoontje zijn standaard uitgerust met een afstandsbediening, de andere dampkappen kunnen hiermee ook worden uitgerust, mits bijbestelling van een extra kit.



- **InTouch:** InTouch biedt de mogelijkheid om uw Novy dampkap te bedienen vanaf uw Novy inductiekookplaat.



- **Inbouwhoogte:** De inbouwhoogte is de afstand tussen de kookplaat en de dampkap. De inbouwhoogte is van groot belang voor de optimale werking van de dampkap, de maximale inbouwhoogtes worden aangegeven per model.



- **Designfilter:** Filter met moderne en elegante vormgeving.



- **Randafzuiging:** Door de plaatsing van een onderplaat onderaan de dampkap wordt de afzuiging geconcentreerd op de randen. In deze versmalde opening is er eveneens een versnelling van afzuiging. Hoe kleiner het oppervlak, hoe sneller de luchtverplaatsing. Deze versnelling bevordert de efficiëntie van het afvoersysteem.



- **Cubic Motor:** Vierkant motorhuis dat makkelijk op afstand kan geplaatst worden. Het motorhuis kan in alle richtingen gedraaid worden zodat de uitblaasrichting kan gekozen worden in functie van de situatie. Deze motor is gemaakt voor gebruik binnen in de woning.



- **Click&Fix:** Eenvoudige montage door kliksysteem waarmee de Pure'line wordt vastgeklikt in het verlaagde plafond, waarna enkel nog 4 klemschroeven dienen aangedraaid te worden.



- **Recirculatie:** Om bouwtechnische redenen is een dampkap met luchtafvoer naar buiten in bepaalde woningen niet mogelijk of niet toegelaten. Een recirculatie dampkap is een dampkap die gefilterde kookdampen terugbrengt in de ruimte. Uit de kookdampen worden vetdeeltjes gefilterd door de vetfilter en geurtjes geabsorbeerd door de koolfilter met actieve kool (monoblock filter). Vochtige lucht wordt niet afgevoerd door de dampkap, maar kan via het ventilatiesysteem uit de ruimte verwijderd worden. De meeste Novy dampkappen kunnen met behulp van een extra accessoire uitgerust worden voor recirculatie.

ICONEN INDUCTIEKOOKPLATEN



Chef-functie: Het neusje van de zalm is de Chef functie, waarbij u met één druk op de toets automatisch de Bridge zones koppelt. Deze zones krijgen volgende programmatie (die desgewenst kan aangepast worden): de rechtse zone op stand 9 om intensief te koken of bakken. De middelste zone op stand 6 om te laten sudderen en de linkse zone op stand 4 om warm te houden.



Elke zone bezit een Power-functie, waardoor het vermogen aanzienlijk verhoogd. Deze functie is ideaal om bv. grote hoeveelheden water te koken.



De warmhoudfunctie maakt het zeer eenvoudig om een constante temperatuur van 70°C (of 95°C bij bepaalde modellen) te behouden.



Stop & Go kan ervoor zorgen dat de energietoevoer tijdelijk wordt uitgeschakeld. Bij aanraking van deze toets worden binnen de 10 minuten alle ingestelde niveaus hernomen.



Met de Bridge functie koppelt u 2 zones aan elkaar (verticaal) zodat u deze met één beweging kan bedienen. Zeer handig bij het gebruik van grote potten en pannen. In het Pro en Power gamma gebeurt deze koppeling zelfs automatisch.



Indeling kookzones, waarbij zones met verschillende vermogens en groottes voorzien zijn. Zie Inductie Comfort, Inductie Domino Comfort en Inductie Multizone.



Indeling kookzones, waarbij er links 2 octagonale zones voorzien zijn voor een grote flexibiliteit en rechts 2 krachtige, verschillende ronde zones. Zie Inductie Power.



Indeling kookzones, waarbij octagonale zones voorzien zijn voor een maximale flexibiliteit en kookoppervlakte. Zie Inductie Pro, Power en Domino Pro.



Bij deze functie wordt de Bridge functie automatisch geactiveerd voor een groter kookoppervlak. Dankzij deze functie kan u grillen in de meest ideale omstandigheden en met een speciaal aangepaste powerverdeling, ideaal in combinatie met gietijzeren kookgerei. Zie Inductie Pro en Power.